

OFFRE SPECIALE

Laboratoire

Du 1er MAI
au 30 de SEPTEMBRE, 2026



MESTRA

Four de sintérisation à micro-ondes pour la zircone (nouveau modèle)

REF. 080114

- ✓ Temps approximatif de sintérisation: 2h 30 (+refroidissement).
- ✓ Coûts d'entretien réduits (moins de puissance électrique, moins de composants, pas de résistances souvent coûteuses, fragiles et source de pollution de la zircone.
- ✓ Consommation électrique réduite (800 / 1100 W).
- ✓ Permet plusieurs sintérisations dans la journée.
- ✓ Écran intuitif et très facile à programmer.
- ✓ Transmet peu de chaleur.

Avec le four sont fournis tous les accessoires nécessaires pour une mise en fonction immédiate.

NOUVEAU



SUPER OFFRE

10.479 € T.T.C

Hauteur 528 mm
Largeur 350 mm
Profondeur 396 mm
Poids 33 kg

Aspiration sans sac Sirocco CAM (induction)

REF. 080536

La nouvelle Sirocco CAM a été conçue pour répondre avec excellence aux trois exigences fondamentales de ces environnements:

- ✓ Fonctionnement silencieux.
- ✓ Filtration haute performance.
- ✓ Haute fiabilité.

- FILTRE AUTONETTOYANT
- RÉDUCTION DES COÛTS
- SYSTÈME DE SURVEILLANCE
- CONFIGURATIONS PERSONNALISABLES
- MOTEUR À INDUCTION (sans charbons)

NOUVEAU



Plus d'informations



Caractéristiques

| | |
|--|--|
| Tension monophasé 220-240 Vca ~ 50/60 Hz | |
| Tuyau d'aspiration L 2,5 m - Ø 40 mm | |
| Puissance 800 W | Filtre à membrane |
| Niveau d'aspiration: 1~5 | Capacité du bac à poussière 8.71L |
| Niveau sonore Max. 70 dB (± 5%) | Interfaz CAD/CAM Connecteurs DIN-69 / RJ45 |

1.987 € T.T.C

Hauteur 316 mm
Largeur 342 mm
Profondeur 589 mm
Poids 13 kg

Unité pour anodisation du titane

REF. 100295

NOUVEAU

Permet de traiter des éléments dentaires en titane par un processus rapide, facile et économique. Résultats comparables à ceux obtenus par des machines beaucoup plus onéreuses.

- ✓ Résistance à la corrosion.
- ✓ Résistance à l'usure.
- ✓ Meilleure adhérence et finition de surface.
- ✓ Moins de libération d'ions métalliques.
- ✓ Fonctionne avec une solution aqueuse (60 ml) et du bicarbonate de soude (20 g).



Vidéo explicative



ESTHÉTIQUE:

La couche anodique peut être colorée avec différentes nuances. Selon la tension, différentes nuances seront obtenues:

838 € T.T.C

Hauteur 316 mm
Largeur 342 mm
Profondeur 589 mm
Poids 13 kg

Box pour machine à vapeur Altamira

REF. 080600



Grand habitacle de travail éclairé avec aspiration et filtres.

Fabriqué en polypropylène de qualité supérieure.



1.502 €
T.T.C.
Hauteur 570 mm
Largeur 490 mm
Profondeur 520 mm
Poids 24 kg

Jet Vapeur statique

REF. 100192



Générateur de vapeur statique pour laboratoire et cabinet dentaire. Idéal pour un usage intensif. Construit en acier inox.

Capacité 2l



565 €
T.T.C.
Hauteur 350 mm
Largeur 380 mm
Profondeur 180 mm
Poids 6,1 kg

COMPRESSEURS À PISTON SEC

Compresseurs à piston sec (sans dessiccateur)

Famille de quatre compresseurs composée de deux tailles de 80 et 160 litres/minute.

Fonctionnement extrêmement silencieux (60 dB), entretien facile (piston sec) et excellente fiabilité.

Ils sont fournis avec deux manomètres (chaudière et pression de service), un régulateur de pression de sortie et un jeu complet de vannes pour la purge.

Ne convient pas aux fraisenses.

| REFERENCE | 110300 | 110330 |
|-----------|---------|---------|
| Puissance | 750 W | 1500 W |
| Pression | 5-8 bar | 5-8 bar |
| Capacité | 30 l | 50 l |
| N° têtes | 1 | 2 |



80 l/min

REF. 110300

853 €
T.T.C.

Hauteur 650 mm
Largeur 390 mm
Profondeur 390 mm
Poids 30 kg



160 l/min

REF. 110330

1.544 €
T.T.C.

Hauteur 750 mm
Largeur 370 mm
Profondeur 680 mm
Poids 58 kg

CERTIFICAT pour TÜV SÜD
Certificat de type N° 12202200491258001
Directive 2014/29/UE (récepteur sous pression)

Compresseurs à piston sec (avec dessiccateur)

Famille de quatre compresseurs composée de deux tailles de 80 et 160 litres/minute qui comprend un dessiccateur avec purge automatique. Fonctionnement extrêmement silencieux (60 dB), entretien facile (piston sec) et excellente fiabilité.

Ils sont fournis avec deux manomètres (chaudière et pression de service), un régulateur de pression de sortie et un jeu complet de vannes pour la purge. La pression de service peut atteindre 8 bars.

Ne convient pas aux fraisenses.

| REFERENCE | 110310 | 110340 |
|-----------|---------|---------|
| Puissance | 750 W | 1500 W |
| Pression | 5-8 bar | 5-8 bar |
| Capacité | 30 l | 50 l |
| N° têtes | 1 | 2 |



80 l/min
(avec dessiccateur)

REF. 110310

1.779 €
T.T.C.

Hauteur 650 mm
Largeur 540 mm
Profondeur 390 mm
Poids 37 kg

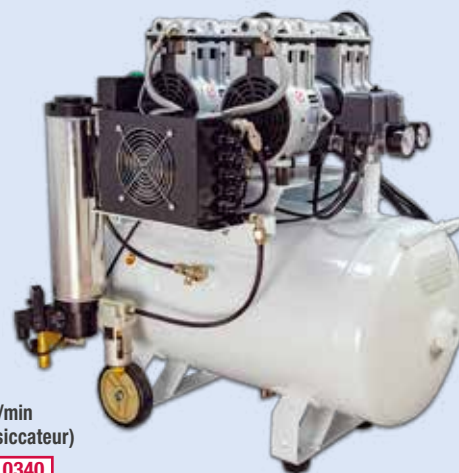

160 l/min
(avec dessiccateur)

REF. 110340

2.632 €
T.T.C.

Hauteur 750 mm
Largeur 480 mm
Profondeur 680 mm
Poids 66 kg

CERTIFICAT pour TÜV SÜD
Certificat de type N° 12202200491258001
Directive 2014/29/UE (récepteur sous pression)



TITAN 8

REF. 100202

Machine à vapeur classique: L'eau distillée se met directement dans la chaudière.

- ✓ Fabriquées en acier inoxydable avec des composants de haute qualité pour une longévité optimale.
- ✓ Pressostat numérique.
- ✓ Indicateur de remplissage et de manque d'eau.
- ✓ Câble de connexion avec différentiel intégré.
- ✓ Robinet de vidange avec verrouillage de sécurité.

Caractéristiques

| | |
|----------------|---------------------------|
| Tension 2200 W | Puissance 220 V, 50/60 Hz |
| Pression 8 bar | Chaudière 3 L |

USAGE PROFESSIONNEL

Hauteur 360 mm x Largeur 420 mm x Profondeur 270 mm
Poids 12,5 kg



OBLIGATOIRE d'utiliser de l'eau distillée

1.115 € T.T.C

DONNÉES COMPLÉMENTAIRES SUR LES 3 RÉFÉRENCES:

100202, 100203 y 100204

Fournies avec les accessoires suivants:

- ✓ Câble d'alimentation avec protection intégrée.
- ✓ Buse fine et buse longue de remplacement.
- ✓ Bouchon de sécurité de remplacement et 2 joints.
- ✓ Entonnoir et verre doseur (300 ml).
- ✓ Tuyaux nécessaires aux branchements d'entrée et de sortie de l'eau.
- ✓ Avec drain pour nettoyer le silo avec de l'acide citrique (lire les instructions).



Acide citrique
REF. 100210-01

REF. 100202

- ✓ Remplissage manuel.

TITAN AUTOFILL

REF. 100203

Il dispose également d'une pompe qui permet capter l'eau distillée depuis une bouteille externe.

- ✓ Fabriquées en acier inoxydable avec des composants de haute qualité pour une longévité optimale.
- ✓ Pressostat numérique.
- ✓ Indicateur de remplissage et de manque d'eau.
- ✓ Câble de connexion avec différentiel intégré.
- ✓ Robinet de vidange avec verrouillage de sécurité.

Caractéristiques

| | |
|----------------|---------------------------|
| Tension 2200 W | Puissance 220 V, 50/60 Hz |
| Pression 8 bar | Chaudière 3 L |

USAGE PROFESSIONNEL

Hauteur 360 mm x Largeur 420 mm x Profondeur 270 mm
Poids 12,5 kg



OBLIGATOIRE d'utiliser de l'eau distillée

Bouteille externe non incluse.

1.292 € T.T.C

REF. 100203

- ✓ Remplissage manuel.
- ✓ Auto-remplissage sans avoir à débrancher la prise (bidon d'eau distillée externe).

REF. 100204

- ✓ Remplissage manuel.
- ✓ Auto-remplissage sans besoin de dépressuriser par un silo externe (intégré dans la machine)
- ✓ Branchement direct au réseau d'eau.

TITAN PLUS

REF. 100204

Dispose également d'un silo supplémentaire pour l'eau distillée.

L'eau peut être chargée dans ce silo pendant que la machine fonctionne. Pas besoin d'éteindre la machine ni d'attendre que la pression baisse! Il suffit simplement d'oter sans risques le bouchon du silo auxiliaire et de verser l'eau chaque fois que vous en aurez besoin.

Plus sûr et sans interruption.

Caractéristiques

| | |
|---------------------|---------------------------|
| Tension 2600 W | Puissance 220 V, 50/60 Hz |
| Pression 4 - 8 bar | Chaudière 3 L |
| Silo auxiliaire 2 L | |

USAGE PROFESSIONNEL

Hauteur 380 mm x Largeur 450 mm x Profondeur 370 mm
Poids 18 kg



OBLIGATOIRE d'utiliser de l'eau distillée

Silo d'eau distillée

1.862 € T.T.C

Malaxeurs sous vide

— IRIS —

Mélangeur sous vide économique et pratique. Placez simplement la tasse et appuyez sur le bouton de démarrage pour démarrer le mélange. En quelques secondes, le mélange sera prêt.

Malgré les différences, toutes les versions partagent la même structure moteur-pompe-châssis (d'une solidité et d'une fiabilité éprouvées), ne différant que par le système de contrôle.



Iris II

REF. 080516

1.217 €
T.T.C



Iris II Evolution

REF. 080517

1.332 €
T.T.C



Iris II Inverter

REF. 080517E

1.374 €
T.T.C



Iris II Advanced

REF. 080518

1.466 €
T.T.C

| MODEL | IRIS II | IRIS II EVOLUTION | IRIS II EVOLUTION INVERTER | IRIS II EVOLUTION ADVANCED |
|------------------|---------|-------------------|----------------------------|----------------------------|
| Minuterie | 0/120" | 0/300" | 0/300" | 0/300" |
| T/min - rotation | 240 ↺ | 100-400 ↺ | 100-400 ↺↻ | 100-400 ↺↻ |
| Puissance | 100 W | 100 W | 100 W | 100 W |

Hauteur 350 mm
Largeur 205 mm
Profondeur 155 mm
Poids 4,8 kg

Pied sur table (en option)

Les mélangeurs sous vide IRIS ont été développés pour être accrochés au mur. Si cela n'est pas possible, nous mettons à votre disposition un pied de serrage.

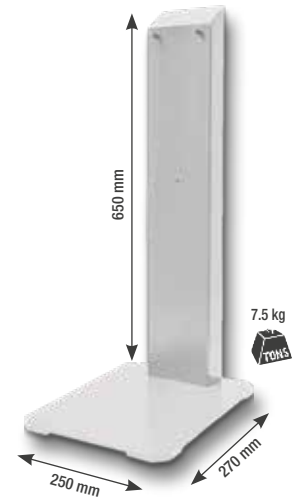

Pied sur table en option

REF. 080519

254 €
T.T.C

Doseur plâtre-eau Boomerang Precision II

REF. 080592

Version optimisée avec une nouvelle pompe péristaltique plus silencieuse, un algorithme de pesée plus précis et un écran rétroéclairé qui permet une manipulation plus intuitive et simple. Il suffit d'appuyer sur un bouton pour recevoir une dose exacte à mélanger, avec les économies que cela implique.

Livré avec un gobelet mélangeur en caoutchouc et une spatule en plastique. Comprend un silo de plâtre supplémentaire et un support mural.

La vis sans fin et le silo sont facilement remplaçables par l'utilisateur lui-même. Pas besoin d'expérience ni d'outils.



Deux silos à plâtre

REF. 080590-03

Support

REF. 080591-02

Caractéristiques

| | |
|----------------|----------------|
| Puissance 70 W | Grand silo 5 l |
| Petit silo 2 l | |

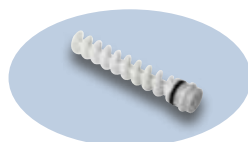

Vis sans fin (2 unités)

REF. 080590-43

1.683 €
T.T.C

Hauteur 700 mm
Largeur 350 mm
Profondeur 430 mm
Poids 7,5 kg

Taille-plâtre Mulhacén 3000



Disque fin en carbundum

REF. 080093

946 €
T.T.C

Disque diamanté

REF. 080095

1.444 €
T.T.C

Hauteur 340 mm x Largeur 345 mm x Profondeur 420 mm
Poids 14,5 kg

Taille-plâtre RH 1500 et 3000



Disque en carbundum
1500 rpm

REF. 080080

1.214 €
T.T.C

Disque en carbundum
3000 rpm

REF. 080082

1.281 €
T.T.C

Disque diamanté
1500 rpm

REF. 080081

1.830 €
T.T.C

Disque diamanté
3000 rpm

REF. 080083

1.892 €
T.T.C

Hauteur 345 mm x Largeur 310 mm x Profondeur 450 mm
Poids 21 kg

Taille-plâtre Serantes

Idéal pour les applications dentaires générales et en particulier pour les environnements dans lesquels l'utilisateur n'a pas beaucoup d'espace.

Nous pouvons citer son moteur de 1600 W avec le frein intégré, ouverture facile pour accéder au disque, disques à fixation de type velcro très facile à changer, système d'irrigation d'eau pour le nettoyage, fabrication en composite de grande résistance, etc.

Caractéristiques

Vitesse 3000 rpm

Ø Disque 235 mm

Puissance 1600 W



Disque à scratch
toile émeri

REF. 080097

927 €
T.T.C

Disque à scratch
diamanté

REF. 080098

1.411 €
T.T.C

Hauteur 340 mm
Largeur 385 mm
Profondeur 285 mm
Poids 10,5 kg

Accessoires (Disque scratch)

REF. 080097-08 En toile émeri 80 standard (5 unités)

REF. 080097-09 En toile émeri 120 fin (5 unités)

REF. 080098-01 Diamant (1 unité)



Lija (seco)



REF. 080099

927 €
T.T.C

Bac de Décantation

Les déchets sont récoltés dans un sac en plastique.



19 L

REF. 080085

415 €
T.T.C

Hauteur 465 mm
Largeur Ø 400 mm
Poids 3,2 kg

14 L

REF. 080087

356 €
T.T.C

Hauteur 345 mm
Largeur Ø 350 mm
Poids 2,2 kg

Détoureuse

REF. 080102

- ✓ Moteur puissant 1/3 de CV, a 2.850 T/min.
- ✓ Fournie avec 1 fraise de coupe de 12 dents en métal dur.



1.257 €
T.T.C

Hauteur 300 mm
Largeur 275 mm
Profondeur 275 mm
Poids 11 kg

Box avec tour à polir et aspiration

REF. 080500

Lumière LED intégrée

Caractéristiques

Vitesse 1500 / 3000 rpm
Aspir. aprox. 500 m³/h
Niveau sonore 67 dB



Hauteur 500 mm x Largeur 500 mm x Profondeur 800 mm
Poids 58 kg

5.290 €
T.T.C

Box de polissage avec aspiration

REF. 080502

Fabriqué en polypropylène
à toute épreuve

Caractéristiques

Aspir. aprox. 500 m³/h
Niveau sonore 67 dB



2.793 €
T.T.C

Hauteur 500 mm
Largeur 500 mm
Profondeur 800 mm
Poids 30 kg

Mini box Gorbea 2 vitesses

REF. 080508



- ✓ Raccord d'aspiration
- ✓ Éclairage LED
- ✓ Visières de protection
- ✓ Pinceaux non inclus

Caractéristiques

Puissance 200 W
Vitesse 2000- 7000 rpm

854 €
T.T.C

Hauteur 250 mm
Largeur 400 mm
Profondeur 280 mm
Poids 5 kg

Tour à polir 2 vitesses

REF. 080162

- ✓ Puissant, silencieux (48 dB), étanche et sûr
- ✓ Ses dimensions permettent la mobilité des bras et rendent le travail confortable, que ce soit en position debout ou assise



Caractéristiques

Puissance 500 W
Vitesse 1500- 3000 rpm

874 €
T.T.C

Hauteur 210 mm
Largeur 320 mm
Prof. 225 mm
Poids 5 kg

Pâte à polir (haute brillance)



REF. 104852
7 € T.T.C

REF. 104852-10
57 € T.T.C

Pâte à polir verte (132 g) finition pour métaux durs (chrome, platine).



Blanc REF. 104854 | Bleu REF. 104856
5 € T.T.C

REF. 104854-10
REF. 104856-10
50 € T.T.C

Pâte à polir blanche et bleu (115 g) finition pour métaux et plastiques.

Tour à polir



2 Vitesses

REF. 080160

677 € T.T.C



1 Vitesse

REF. 080150

567 € T.T.C



Vitesse variable
brosses non incluses

REF. 080164

335 € T.T.C



1 Vitesse

REF. 100274

SUPER OFFRE
293 € T.T.C



Vitesse variable

REF. 100276

311 € T.T.C

Augette pour tour à polir

REF. 080210



Fabriqué en caoutchouc pour accueillir sans le casser un élément qui est accidentellement lâché.

126 € T.T.C

Cabines de retouches

Poste de travail

REF. 080195

Structure en acier émaillé associée à un plan de travail en bois. Comprend une pièce à main à brosse RENHE 119.

- ✓ Double système de filtration facilement accessible pour un entretien simple et rapide.
- ✓ Interrupteur principal et interrupteur d'éclairage indépendant.
- ✓ Pédale pour l'activation de la pièce à main et de l'aspiration.
- ✓ Prise de courant intégrée.
- ✓ Pistolet à air comprimé avec manomètre intégré.
- ✓ Plan de travail en bois.
- ✓ Avec tiroirs.
- ✓ Lentille flexible pour grossissement.
- ✓ Deux écrans de protection en polycarbonate pour l'établi



OFFRE LANCEMENT
2.287 € T.T.C.

Hauteur 1240 mm
Largeur 750 mm
Profondeur 550 mm
Poids 70 kg



Cabine de retouches Eclipse

REF. 080216

- ✓ Absorption de poussière optimisée moyennant un aspirateur externe (non inclus).
- ✓ Position de travail ergonomique.
- ✓ Lampe LED de grande luminosité.
- ✓ Entretien aisé.



529 € T.T.C.

Hauteur 275 mm
Largeur 360 mm
Profondeur 330 mm
Poids 2,8 kg



Récipient de sablage



REF. 050586

50 € T.T.C.

Cabine de retouches Orión

REF. 080214

- ✓ Absorption de poussière optimisée moyennant un aspirateur externe (non inclus).
- ✓ Position de travail ergonomique.
- ✓ Lampe LED de grande luminosité.
- ✓ Entretien aisé.



529 € T.T.C.

Hauteur 300 mm
Largeur 360 mm
Profondeur 330 mm
Poids 2,6 kg



Cabine de finition pour les laboratoires

REF. 080534L

- ✓ LED intérieure pour un éclairage parfait.
- ✓ Repose-bras confortables et pratiques.
- ✓ Conception spacieuse et robuste.



437 € T.T.C.

Hauteur 230 mm
Largeur 345 mm
Profondeur 400 mm
Poids 2,4 kg



Micro-billes de verre



50 µm

REF. 080312

42 € T.T.C.

Oxyde d'aluminium



50 µm 100 µm

REF. 080315 REF. 080316

150 µm 250 µm

REF. 080317 REF. 080318

50 € T.T.C.

Box de retouches grand modèle pour les laboratoires

REF. 080212

Spécialement conçu pour zircone.



888 € T.T.C.

- ✓ LED intérieure pour un éclairage parfait.
- ✓ Repose-bras confortables et pratiques.
- ✓ Conception spacieuse et robuste.
- ✓ Ecran large et accès facile.
- ✓ Grande ergonomie de travail.

Hauteur 336 mm x Largeur 500 mm x Profondeur 542 mm
Poids 4,9 kg

Grande cabine de nettoyage avec aspiration

REF. 080213



590 € T.T.C.

- ✓ Éclairage LED 3 voies sans ombre.
- ✓ Grille d'aération.
- ✓ Accoudoir.
- ✓ Puissant moteur d'aspiration intégré.
- ✓ Conception à réduction et filtrage multiples du bruit.

Hauteur 300 mm x Largeur 500 mm x Profondeur 475 mm
Poids 5 kg

SABLEUSE

Sableuse - 2 silos Eclipse II-T

REF. 080228



- ✓ Deux silos de sable pour deux crayons de sablage.
- ✓ Lumière LED.
- ✓ Grand silo de sable recyclable pour buse fixe de Ø 3 mm.
- ✓ 100 l/min
- ✓ 2 à 6 bars



1.441 €
T.T.C

Hauteur 490 mm
Largeur 450 mm
Profondeur 360 mm
Poids 7,7 kg

Sableuse Eclipse T

REF. 080229



- ✓ Souffleur.
- ✓ Lumière LED.
- ✓ Grand silo de sable recyclable pour buse fixe de Ø 3 mm.
- ✓ 100 l/min
- ✓ 2 à 6 bars



NOUVEAU

835 €
T.T.C

Hauteur 490 mm
Largeur 450 mm
Profondeur 360 mm
Poids 7,7 kg

Sableuse - 2 silos Cosmos

REF. 080233



- ✓ Sableuse à recyclage de précision
- ✓ Buse fixe orientable en carbure de bore de 3 mm.
- ✓ Crayons de sablage avec buses en tungstène de 1 et 1,25 mm.
- ✓ Soufflette d'air et pédale.



Caractéristiques

Consommation d'air
90 l/min à 5 bar

Pression de travail 2 à 5 atm

2.939 €
T.T.C

Hauteur 550 mm
Largeur 430 mm
Profondeur 500 mm
Poids 20 kg

Sableuse Galaxy

REF. 080235



- ✓ Buse fixe orientable en carbure de bore de 3 mm.
- ✓ Sablage automatique ou manuel.



Caractéristiques

Consommation d'air
90 l/min à 5 bar

Pression de travail 2 à 5 atm

2.606 €
T.T.C

Hauteur 450 mm
Largeur 430 mm
Profondeur 395 mm
Poids 19 kg

Sableuse Eclipse Automatic

REF. 080218



- ✓ Pression de travail: 2 à 5 Bar
- ✓ Consommation d'air 90 l/min
- ✓ Eclairage intérieur LED.



1.245 €
T.T.C

Hauteur 430 mm
Largeur 310 mm
Profondeur 320 mm
Poids 5,5 kg

Sableuses Terra I, II et III Sans silos, 1 ou 2 silos



- ✓ Un ou deux silos selon le modèle.
- ✓ Un ou deux crayons de sablage.
- ✓ Buse fixe de 3 mm
- ✓ Lampe LED de 6W
- ✓ Pédale de fonctionnement.



2 silos
REF. 080292
977 €
T.T.C

2 silos
REF. 080296
1.440 €
T.T.C

1 silo
REF. 080294
1.230 €
T.T.C

Hauteur 390 mm x Largeur 410 mm x Profondeur 470 mm
Poids 10,5 kg

SABLEUSE

Sableuse - 1 silo Eclipse I

REF. 080221

- ✓ Un silo et un pistolet mobile pour le microbillage.
- ✓ Souffleur.
- ✓ Pression de travail 2 à 6 bars.
- ✓ Eclairage intérieur LED.
- ✓ 80 l/min



905 €
T.T.C

Hauteur 330 mm
Largeur 450 mm
Profondeur 360 mm
Poids 5,7 kg

Sableuse - 2 silos Eclipse II

REF. 080220

- ✓ Equipée de 2 silos et deux crayons de sablage.
- ✓ Pression de travail 2 à 6 bars
- ✓ Eclairage intérieur LED.
- ✓ 80 l/min



1.120 €
T.T.C

Hauteur 330 mm
Largeur 360 mm
Profondeur 450 mm
Poids 5,7 kg

Sableuse - 1 silo Plutón

REF. 080254

- ✓ A silo de grande capacité.
- ✓ Pression de sablage jusqu'à 6 bars.
- ✓ Corps en acier inoxydable.
- ✓ Eclairage intérieur LED.
- ✓ Large vue à l'intérieur.
- ✓ Consommation d'air 80 l/min
- ✓ Pression de travail 2 à 5 atm



912 €
T.T.C

Hauteur 290 mm
Largeur 235 mm
Profondeur 340 mm
Poids 7 kg

Sableuse - 2 silos Plutón

REF. 080253

- ✓ Deux silos de grande capacité.
- ✓ Pression de sablage jusqu'à 6 bars.
- ✓ Corps en acier inoxydable.
- ✓ Eclairage intérieur LED.
- ✓ Large vue à l'intérieur.
- ✓ Consommation d'air 80 l/min
- ✓ Pression de travail 2 à 5 atm



1.123 €
T.T.C

Hauteur 290 mm
Largeur 235 mm
Profondeur 340 mm
Poids 7 kg

Sableuse 2 silos Constellation Practic

REF. 080259

- ✓ Peinture époxy



1.259 €
T.T.C

Hauteur 315 mm
Largeur 440 mm
Profondeur 390 mm
Poids 12,5 kg

Sableuses Constellation



- ✓ Peinture époxy

- ✓ Acier Inoxydable

4 silos

REF. 200264

2.027 €
T.T.C

3 silos

REF. 200263

1.882 €
T.T.C

2 silos

REF. 080262

1.882 €
T.T.C

3 silos

REF. 080263

2.027 €
T.T.C

4 silos

REF. 080264

2.171 €
T.T.C

Hauteur 315 mm x Largeur 440 mm x Profondeur 510 mm
Poids 15,5 kg

Hauteur 315 mm x Largeur 390-510 mm x Profondeur 440 mm
Poids 12,5 - 14 - 15,5 kg

MICRO-MOTEURS

SENSE A7 Induction

REF. 100230

NOUVEAU

786 €
T.T.C

Hauteur 185 mm
Largeur 128 mm
Profondeur 175 mm
Poids 2,8 kg



- ✓ Moteur sans charbons.
- ✓ Contrôle de la vitesse manuel ou avec pédale.
- ✓ Bouton tactile.
- ✓ Deux sens de rotation.
- ✓ Protection électrique contre les surcharges.
- ✓ Affichage des anomalies.

Caractéristiques

Vitesse maximale 55000 T/min
Couple 8.5 N-cm
Puissance 240 W
Tension de sortie 0~36 V
Pièce de main 162 x Ø 20 mm
Poids de la pièce de main 230 g

SENSE A3 à charbons (blanc)

REF. 100238

NOUVEAU

239 €
T.T.C

Hauteur 147 mm
Largeur 88 mm
Profondeur 120 mm
Poids 1,15 kg



Caractéristiques

Vitesse maximale 35000 rpm
Couple maximum 3.0 N-cm
Puissance 70 W
Tension de sortie 0~33V
Pièce à main Ø 15 x 150 mm
Poids de la pièce à main 215 g

- ✓ Moteur à charbons.
- ✓ Contrôle de la vitesse manuel ou avec pédale.
- ✓ Pédale ON/OFF.
- ✓ Affichage numérique de vitesse.
- ✓ Deux sens de rotation.
- ✓ Protection électrique contre les surcharges.
- ✓ Affichage des anomalies.

SENSE A3 à charbons (anthracite)

REF. 100240

NOUVEAU

244 €
T.T.C

Hauteur 147 mm
Largeur 88 mm
Profondeur 120 mm
Poids 1,15 kg



Caractéristiques

Vitesse maximale 35000 rpm
Couple maximum 3.0 N-cm
Puissance 70 W
Tension de sortie 0~33V
Pièce à main Ø 15 x 150 mm
Poids de la pièce à main 215 g

- ✓ Moteur à charbons.
- ✓ Contrôle de la vitesse manuel ou avec pédale.
- ✓ Pédale ON/OFF.
- ✓ Affichage numérique de vitesse.
- ✓ Deux sens de rotation.
- ✓ Protection électrique contre les surcharges.
- ✓ Affichage des anomalies.

SENSE A6 Induction sans charbons (blanc)

REF. 100232

NOUVEAU

758 €
T.T.C

Hauteur 246 mm
Largeur 102 mm
Profondeur 162 mm
Poids 2,47 kg



Caractéristiques

Vitesse maximale 55000 T/min
Couple 8.0 N-cm
Puissance 230W
Tension 0~36V
Pièce à main 150 x Ø 15 mm
Poids de la pièce à main 240 g

- ✓ Moteur sans charbons.
- ✓ Contrôle de la vitesse manuel ou avec pédale.
- ✓ Fonction de vitesse constante de la pédale.
- ✓ Vitesse Basse / Moyenne / Haute.
- ✓ Affichage numérique de vitesse.
- ✓ Deux sens de rotation.
- ✓ Protection électrique contre les surcharges.
- ✓ Affichage des anomalies.

SENSE A6 Induction sans charbons (anthracite)

REF. 100234

NOUVEAU

758 €
T.T.C

Hauteur 246 mm
Largeur 102 mm
Profondeur 162 mm
Poids 2,47 kg



Caractéristiques

Vitesse maximale 55000 T/min
Couple 8.0 N-cm
Puissance 230W
Tension 0~36V
Pièce à main 150 x Ø 15 mm
Poids de la pièce à main 240 g

- ✓ Moteur sans charbons.
- ✓ Contrôle de la vitesse manuel ou avec pédale.
- ✓ Fonction de vitesse constante de la pédale.
- ✓ Vitesse Basse / Moyenne / Haute.
- ✓ Affichage numérique de vitesse.
- ✓ Deux sens de rotation.
- ✓ Protection électrique contre les surcharges.
- ✓ Affichage des anomalies.

PRIME 221 à induction (sans charbons)

REF. 100236

NOUVEAU



435 €
T.T.C

Hauteur 191 mm
Largeur 90 mm
Profondeur 130 mm
Poids 2,8 kg

Caractéristiques

Vitesse maximale 50000 T/min
Couple 5.8 N-cm
Puissance 120W
Tension 0~36V
Pièce à main 157 x Ø 20 mm
Poids de la pièce à main 205 g

- ✓ Moteur sans charbons.
- ✓ Contrôle de la vitesse manuel ou avec pédale.
- ✓ Fonction de vitesse constante de la pédale.
- ✓ Deux sens de rotation.
- ✓ Protection électrique contre les surcharges.
- ✓ Affichage des anomalies.

Micromoteur à charbons

REF. 100285



1.300 €
T.T.C

Hauteur 182 mm
Largeur 91 mm
Profondeur 205 mm
Poids 2,5 kg

Caractéristiques

Vitesse 50000 t/min Tension 230 V – 50/60 hz
Couple 7.8 N-cm Pièce à main Ø 24 x 149 mm
Puissance 230 W Poids de la pièce à main 202 g

Micromoteur Black sans charbons

REF. 100281



1.198 €
T.T.C

Hauteur 182 mm
Largeur 207 mm
Profondeur 96 mm
Poids 2,5 kg

Caractéristiques

Vitesse maximale 50000 rpm Tension 220-240 V - 50/60 hz
Couple 7.8 N-cm Pièce à main Ø 29 x 171 mm
Puissance 230 W Poids de la pièce à main 254 g

Micromoteur sans charbons

REF. 100278S



1.288 €
T.T.C

Hauteur 230 mm
Largeur 270 mm
Profondeur 95 mm
Poids 5,5 kg

Caractéristiques

Vitesse maximale 50000 rpm Tension 220-240 V - 50/60 hz
Couple 7.8 N-cm Pièce à main Ø 29 x 171 mm
Puissance 230 W Poids de la pièce à main 254 g

Disques et fraises pour le polissage de la Zircon

Présentation de deux kits de disques diamantés et de fraises, spécialement conçus pour le pré-polissage et le polissage à haute brillance des inlays et facettes en zircon, sans avoir besoin de glaçage, de pâte à polir ni de refroidissement à l'eau.

- ✓ Vitesse de travail recommandée comprise entre 10 000 et 15 000 tr/min, 20 000 max.
- ✓ Tiges ont un diamètre standard de 2.35 mm
- ✓ Autoclavables à 135°C

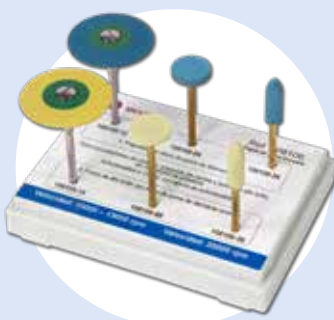

NOUVEAU

KIT 2 ÉTAPES
Pré-polissage
et polissage fin

REF. 108106

87 € T.T.C



NOUVEAU

KIT 3 ÉTAPES
Meulage fin,
pré-polissage
et polissage fin

REF. 108306

107 € T.T.C

Caoutchouc diamanté - Vel. máx. 20 000 rpm
Céramique diamantée - Vel. máx. 25 000 rpm

Eolo Induction

REF. 080533

Son nouveau moteur à induction "brushless" prolonge sa durée de vie entre 5 et 10 fois par rapport aux modèles à charbons, et dispose d'un système innovant de double filtre optimisé pour le travail dans le laboratoire dentaire). Il peut être monté avec un filtre HEPA.

Occupant un minimum d'espace. De plus, sa conception et son ergonomie facilite son utilisation et sa mobilité. La commande électronique avec affichage LCD est équipée de protections contre les surcharges ou les obstructions dans la bouche d'aspiration. Equipé d'un témoin du niveau du remplissage du filtre et la détection des micromoteurs.

Permet un fonctionnement manuel ou automatique pouvant se synchroniser avec 3 appareils différents (sableuse, micromoteurs, etc.). La détection et le réglage des micromoteurs sont effectués par la commande électronique, qui permet de détecter n'importe quel micromoteur, y compris ceux de type "brushless" (sans charbons).

Caractéristiques

Puissance 750 W Niveau sonore 65 dB



Détection simultanée de deux micromoteurs

1.797 € T.T.C

Hauteur 585 mm
Largeur 500 mm
Profondeur 210 mm
Poids 17 kg

Cyclone pour la décantation des poussières

REF. 080535

Collecte plus de 99 % de la poussière et de la saleté.



356 € T.T.C

Hauteur 620 mm
Largeur 155 mm
Profondeur 300 mm
Poids 1,4 kg



SIROCCO INDUCTION SUCTION SYSTEM

Aspiration Sirocco L + tuyau

REF. 080537D

Unité d'aspiration robuste, silencieuse et très fiable. Son moteur de type "brushless" prolonge sa durée de vie entre cinq et dix fois par rapport aux modèles traditionnels.

Ils intègrent une connexion pour un micro-moteur externe et une fraiseuse qui fonctionneront en synchronisation avec l'unité d'aspiration. De plus, sa conception ergonomique avec poignées et roulettes facilite son utilisation et sa mobilité au cabinet et au laboratoire.

Selon les besoins, vous pouvez opter pour l'utilisation de filtres jetables ou réutilisables de type HEPA, voire d'un filtre ULPA.

- ✓ Filtre réutilisable 7.5 l + Filtre ULPA
- ✓ Ensemble complet d'accessoires entièrement compatibles.
- ✓ Fonctionnement extrêmement silencieux.
- ✓ Facilité d'utilisation et de changement de filtre.



TUBE FLEXIBLE

Cet accessoire permet de connecter l'aspiration à un poste de travail ou à une fraiseuse, et à une longueur de 2,5 mètres.

Spécifications

Voltage 200 ~ 240 V • Fréquence 50/60 Hz
Puissance 800 W • Niveau sonore 55 dB
Classe de filtrage ULPA U15

1.540 € T.T.C

Hauteur 800 mm
Largeur 330 mm
Profondeur 290 mm
Poids 13 kg

Aspiration Gemini

REF. 080539

Aspiration de solides et de liquides.

* Ne convient pas à la détection des micromoteurs.



585 € T.T.C

Hauteur 633 mm x Largeur 406 mm x Profondeur 433 mm
Poids 10,4 kg

Aspiration Gemini mini

REF. 080538

Aspiration de solides et de liquides.

* Ne convient pas à la détection des micromoteurs.



529 € T.T.C

Hauteur 390 mm x Largeur 350 mm x Profondeur 350 mm
Poids 7,3 kg

Thermoformeuse à pression PlastPress

REF. 080544

La thermoformeuse à pression positive la plus compacte du marché.

Meilleure fidélité de copie et moins de bruit par rapport aux thermoformeuses par aspiration.

Pratique et polyvalente, elle accepte des plaques rondes et carrées jusqu'à 6 mm d'épaisseur.

Elle doit être reliée à un compresseur (entre 3 et 8 bar).

Plaques \square de 125 à 131 mm
Plaques \circ 125 à 134 mm

Caractéristiques

Puissance 450 W



1.254 €
T.T.C

Hauteur 270 mm
Largeur 265 mm
Profondeur 235 mm
Poids 7,5 kg

Machine pour Thermoformage

REF. 080542

Machine de thermoformage pour plaques carrées ou rondes

Plaques \square de 125 à 134 mm
Plaques \circ 125 à 134 mm
(disponible adaptateur pour \circ 120, non inclus)

Caractéristiques

Puissance 925W



868 €
T.T.C

Hauteur 310 mm
Largeur 260 mm
Profondeur 275 mm
Poids 4,6 kg

Thermo-formeuse à pression

REF. 080543

Convient à des laboratoires et ou à des cabinets ayant un recours régulier à cette technique.

Accepte des plaques carrées ou rondes (127,125, 120 mm) de toutes les épaisseurs (de 0,5 à 4,0 mm).

Caractéristiques

Pression 4-6 bar

Puissance 450W



3.229 €
T.T.C

Hauteur 545 mm
Largeur 260 mm
Profondeur 410 mm
Poids 15 kg

Four de séchage pour plaques de thermoformage

REF. 080118

Air chaud ventilé pour un séchage homogène.

- ✓ Extrait l'humidité et maintient sèches les plaques de thermoformage évitant la formation de porosités.
- ✓ Peut sécher les zircons teintés manuellement, modèles etc.
- ✓ 6 plateaux en acier inox.
- ✓ Carcasse en acier inox.
- ✓ Minuterie de 24 heures.



Caractéristiques

Temp. 35-75°C
Puissance 550-650 W

375 €
T.T.C

Hauteur 310 mm
Largeur 450 mm
Profondeur 340 mm
Poids 8,3 kg

PLAQUES THERMOFORMAGE



DOUBLE SACHET:

- Sachet extérieur métallisé, sous vide et auto-scellant.
- Sachet intérieur contenant les feuilles.

⚠ Dispositif médical

POUR TOUS TYPES D'UTILISATIONS:

- Aligneurs orthodontiques
- Appareils orthodontiques
- Aligneurs dentaires
- Mainteneurs d'espace
- Gouttières occlusales (bruxisme)
- Plaques d'enregistrement pour guides chirurgicaux
- Traitement post-prothétique
- Plaques d'enregistrement
- Dispositifs de déprogrammation
- Bases pour prothèses complètes
- Gouttières individuelles
- Guides chirurgicaux
- Dispositifs pour l'apnée du sommeil
- Gouttières de blanchiment
- Gouttières fluorées
- Protège-dents sportifs

NOUVEAU

| REFERENCE | DURETE | EPAISSEUR (mm) | CANT. | PRIX | |
|-----------|--------|----------------|-------|------|-----|
| 080801-10 | | 0,8 | 10 | 5 € | |
| 080801-25 | | | 25 | 14 € | |
| 080802-10 | DURES | 1,0 | 10 | 5 € | |
| 080802-25 | | | 25 | 14 € | |
| 080803-10 | | 1,5 | 10 | 7 € | |
| 080803-25 | | | 25 | 18 € | |
| 080804-10 | | 2,0 | 10 | 9 € | |
| 080804-25 | | | 25 | 24 € | |
| 080812-10 | MOLLES | 1,0 | 10 | 5 € | |
| 080813-10 | | | 1,5 | 10 | 7 € |
| 080814-10 | | | 2,0 | 10 | 9 € |
| 080815-05 | | 3,0 | 5 | 10 € | |

Rendez-vous sur le site www.mestra.es pour consulter les autres modèles de la marque Bioart (également en format arrondi).



POLYMERISEURS

Récipient de polymérisation automatique Geisser

REF. 030425

Cocotte de polymérisation de grande capacité permettant de recevoir une grande quantité de pièces à polymériser. Grâce à un contrôle électronique l'utilisateur peut programmer la température et son maintien.

Caractéristiques

Pression 2 bar Temp. max 100°C
Puissance 600 W Capacité 6 l



1.591 €
T.T.C

Hauteur 350 mm
Largeur 360 mm
Profondeur 400 mm
Poids 5 kg

Mesures internes:
Ø 220 x 160 mm Hauteur

CERTIFICAT par TÜV RHEINLAND®
Certificat de type N ° PED.BD.000011
Directive 2014/68 / UE
(équipements sous pression)

Récipient à polymériser à pression

REF. 030420

Tuyau d'air avec valve à fermeture automatique

Caractéristiques

Pression max. 2 bar
Temp. max 60°C
Capacité 6 l

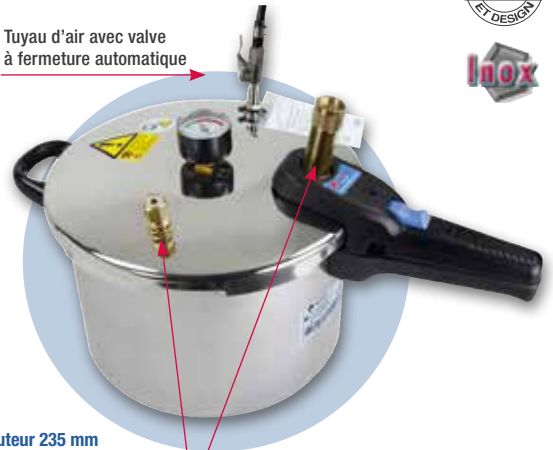

419 €
T.T.C

Hauteur 235 mm
Largeur 245 mm
Profondeur 420 mm
Poids 2,4 kg

Mesures internes:
Ø 220 x 170 mm haut

Double valve de sécurité

Polymérisateur à pression Poli Plus

REF. 080460

Caractéristiques

Temp. max. 135 °C
Pression max. 6.5 bar
Diamètre cuve 135 mm
Hauteur tank 115 mm



3.857 €
T.T.C

Hauteur 320 mm
Largeur 310 mm
Profondeur 395 mm
Poids 20 kg

Polymérisseuse M9 et Magic-18



Polymérisseuse M9

REF. 080400

Pour 9 moufles avec brides
Réf. 030390

2.627 €
T.T.C

Polymérisseuse Magic-18

REF. 080407

Pour 18 moufles avec brides
Réf. 030390

2.861 €
T.T.C

Laveuse-polymérisseuse E2

REF. 080060

Polymérisation:
12 moufles avec bride
Ebullition: 6 demi-moufles

5.646 €
T.T.C

Hauteur 450 mm x Largeur 635 mm x Profondeur 405 mm
Poids 34 kg



Laveuse-polymérisseuse Extreme E2

REF. 080063

NOUVEAU

4.910 €
T.T.C

Polymérisation:
12 moufles avec bride
Ebullition: 6 demi-moufles

Hauteur 450 mm x Largeur 635 mm x Profondeur 405 mm
Poids 34 kg



Presse hydraulique

REF. 030350



Pièces d'usure fabriquées en acier bonnifié et rectifié.

Caractéristiques

Course max. du piston 25 mm
Puissance max. 250 kg/cm²



1.057 €
T.T.C

Hauteur 530 mm
Largeur 230 mm
Profondeur 225 mm
Poids 20 kg

Injecteur de polyamides dentaires



Caractéristiques

Pression 3 à 8 bars
Consommation 1100 W

Pour cartouches
Ø 22 mm de diamètre

REF. 080560

4.533 €
T.T.C

Pour cartouches
Ø 25 mm de diamètre

REF. 080560G

4.533 €
T.T.C

Hauteur 840 mm
Largeur 255 mm
Profondeur 240 mm
Poids 29 kg



Fronde à induction Vestacast

REF. 040061



Permet de fondre les métaux jusqu'à 1750°C

Caractéristiques

Approv. en eau
2 l/min (aprox.)
Puissance fonte
2.6 kW 100 kHz

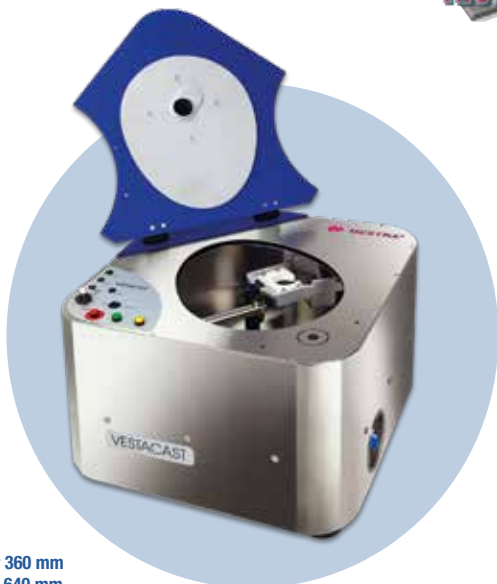

11.466 €
T.T.C

Hauteur 360 mm
Largeur 640 mm
Profondeur 565 mm
Poids 55,5 kg

Centrífuga de inducción CEN Motor SM2

REF. 040064



- ✓ Système de cabine flottante qui réduit les vibrations.
- ✓ Commande électronique pour une régulation précise.
- ✓ Bras léger avec système de rétraction automatique.
- ✓ Verrouillage automatique de la porte pendant le fonctionnement.
- ✓ Peut accueillir des cylindres jusqu'à 100 mm de diamètre.



4.153 €
T.T.C

Hauteur 330 mm
Largeur 560 mm
Profondeur 600 mm
Poids 40 kg

Mélangeur de gélatine Gel Bat 6

REF. 080510



Caractéristiques

Consommation 700 W
Capacité 6 l
Vitesse 70-84 t/min



4.173 €
T.T.C

Hauteur 500 mm
Largeur 320 mm
Profondeur 320 mm
Poids 15 kg

Mélangeur de gélatine Aneto II

REF. 080512



Caractéristiques

Consommation 650 W
Capacité 7 l
Vitesse 100 t/min



4.337 €
T.T.C

Hauteur 465 mm
Largeur 385 mm
Profondeur 330 mm
Poids 14 kg

Fours de chauffe

- ✓ Mémorisation de 20 programmes
- ✓ Fabriqué en acier inoxydable
- ✓ Le contrôle électronique prend en charge la programmation de plusieurs paramètres
- ✓ Fourni avec un plateau en céramique

| MODELE | HP 100 | HP 50 | HP 25 |
|-------------------------|--------|--------|--------|
| Puissance | 3000 w | 2000 w | 1500 w |
| Temp. max. | 1100°C | 1100°C | 1100°C |
| Capacité moufle | 10.6 l | 4.8 l | 2.7 l |
| Hauteur moufle | 149 mm | 117 mm | 100 mm |
| Largeur moufle | 305 mm | 227 mm | 165 mm |
| Profondeur moufle | 234 mm | 180 mm | 160 mm |
| N° cylindres 80 Ø mm | 8-12 | 4-6 | 2-3 |



HP100

REF. 080148

4.060 €
T.T.C

Hauteur 525 mm
Largeur 490 mm
Profondeur 440 mm
Poids 42 kg

HP50

REF. 080144

3.246 €
T.T.C

Hauteur 500 mm
Largeur 405 mm
Profondeur 375 mm
Poids 35 kg

HP25

REF. 080142

2.863 €
T.T.C

Hauteur 465 mm
Largeur 340 mm
Profondeur 335 mm
Poids 30 kg

Fours de Chauffe Vulcano

Alternative économique aux fours standards, la seule différence étant la commande électronique. L'écran LCD fournit toutes les informations nécessaires à la programmation et au déroulement des programmes.

| MODELE | HP 25 | HP 50 | HP 100 |
|-------------------------|--------|--------|--------|
| Puissance | 1500 w | 2000 w | 3000 w |
| Temp. máx. | 1100°C | 1100°C | 1100°C |
| Capacité moufle | 2.7 l | 4.8 l | 10.6 l |
| Hauteur moufle | 100 mm | 117 mm | 149 mm |
| Largeur moufle | 165 mm | 227 mm | 305 mm |
| Profondeur moufle | 160 mm | 180 mm | 234 mm |
| N° cylindres 80 Ø mm | 2-3 | 4-6 | 8-12 |



HP25

REF. 080133

2.539 €
T.T.C

Hauteur 525 mm
Largeur 490 mm
Profondeur 440 mm
Poids 42 kg

HP50

REF. 080135

2.882 €
T.T.C

Hauteur 500 mm
Largeur 405 mm
Profondeur 375 mm
Poids 35 kg

HP100

REF. 080139

3.636 €
T.T.C

Hauteur 525 mm
Largeur 490 mm
Profondeur 440 mm
Poids 42 kg

Four 50D préchauffage direct

REF. 080130



2.643 €
T.T.C

- ✓ Chauffer directement jusqu'à la température finale et maintenir cette température pendant la durée programmée.
- ✓ Puissance 2000 W
- ✓ Maximum 1100°C

Hauteur 440 mm x Largeur 405 mm x Profondeur 375 mm
Poids 38 kg

Catalyseur de fumées

REF. 080124



905 €
T.T.C

- ✓ Se fixe sur la sortie de fumée de n'importe quel four de préchauffage MESTRA.
- ✓ Puissance 600 W

Hauteur 380 mm x Largeur Ø 38,5 mm
x Profondeur 185 mm · Poids 5,3 kg

Désencireur de cylindres

REF. 080068



744 €
T.T.C

- Permet d'ôter la cire des cylindres en la fondant grâce à la vapeur, avant la mise au four. On évite ainsi fumées et mauvaises odeurs. Grâce à son plateau inférieur, la cire peut être réutilisée.

Hauteur 245 mm x Largeur 230 mm x Profondeur 400 mm
Poids 5 kg

Four à céramique

REF. 100249

- ✓ Pompe à vide incluse
- ✓ Plate-forme de chauffage
- ✓ Kit d'étalonnage
- ✓ Plateau



5.388 €
T.T.C

Hauteur 426 mm
Largeur 392 mm
Profondeur 320 mm
Poids 24 kg

Moufle pour la coulée des résines

REF. 020202R

- ✓ Résistant aux hautes températures
- ✓ Fabriqué en plastique



117 €
T.T.C

Hauteur 50 mm
Largeur 105 mm
Profondeur 88 mm
Poids 0,24 kg



VIBRATEURS

VIBRATEURS TEIDE

- ✓ 1 type de vibration
- ✓ Puissance réglable



Teide 1

REF. 080021

Hauteur 117-197 mm
Largeur 265 mm
Profondeur 227 mm
Poids 5,5 kg

520 €
T.T.C

- ✓ 2 types de vibration
- ✓ Puissance réglable



Teide

REF. 080022

Hauteur 117-197 mm
Largeur 265 mm
Profondeur 227 mm
Poids 5,5 kg

542 €
T.T.C

- ✓ 5 types de vibration
- ✓ Puissance et temps ajustables



Teide Cima

REF. 080024

Hauteur 117-197 mm
Largeur 265 mm
Profondeur 227 mm
Poids 5,5 kg

554 €
T.T.C



VIBRATEURS



REF. 080030

388 €
T.T.C

Hauteur 100 mm
Largeur Ø 120 mm
Poids 2,5 kg



REF. 080020

466 €
T.T.C

Hauteur 105 mm
Largeur 220 mm
Profondeur 220 mm
Poids 6,3 kg



REF. 080025

440 €
T.T.C

Hauteur 105 mm
Largeur 160 mm
Profondeur 220 mm
Poids 6,2 kg



REF. 080010

680 €
T.T.C

Hauteur 130 mm
Largeur 275 mm
Profondeur 370 mm
Poids 13,2 kg



Burin pneumatique

REF. 050550

- ✓ Transmet peu de vibrations à la main.
- ✓ Comprend trois couteaux différents.

- ✓ Économique.
- ✓ Léger.
- ✓ Ergonomique.
- ✓ Durable.



441 €
T.T.C

Hauteur Ø 21 mm
Largeur 140 mm
Poids 185 kg

Caractéristiques

Largeur 140 mm Tube de connexion 6 mm
Pression 2-6 atm Poids 185 gr

Marteau à boule

REF. 050266

Double fonctionnalité dans une tête en acier poli.

- ✓ Poignée en bois naturel.
- ✓ Équilibre parfait.
- ✓ Fini miroir.
- ✓ Idéal pour: Céramique, squelettiques, orthodontie et micro-mécanique.
- ✓ Poids de la tête: 28 g (1 oz).
- ✓ Matériaux: Acier trempé et bois.



NOUVEAU

OFFRE DE LANCEMENT
10 € T.T.C

Tunnel de photopolymérisation

Lampe LED, efficace sur la plupart des matériaux à photopolymérisation classique.



REF. 100035

431 €
T.T.C

- ✓ Puissance 40 W
- ✓ Spectre 350-400 nm

Hauteur 115 mm x Largeur 295 mm x Profondeur 215 mm
Poids 2 kg

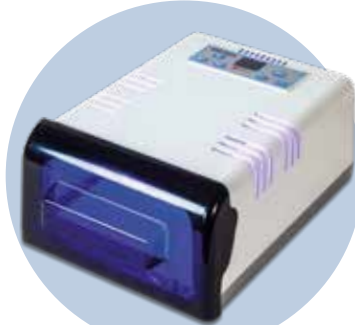

REF. 100037

482 €
T.T.C

- ✓ Puissance 65 W
- ✓ Spectre 400-405 nm

Hauteur 107 mm x Largeur 285 mm x Profondeur 200 mm
Poids 1,2 kg

DOUBLE FRÉQUENCE!

NOUVEAU



REF. 100036

502 €
T.T.C

- ✓ Puissance 65 W
- ✓ Spectre 400-405/460-465 nm

Hauteur 107 mm x Largeur 285 mm x Profondeur 200 mm
Poids 1,2 kg

Lampe à photopolymériser Sun Beam

REF. 080550



Caractéristiques

Spectre 280/550 nm

Minuterie 3/20 min

6 lampes:

3mod. 9W/78 UVA

3mod. 9W/71 UVA

Consommation 54 W



1.865 €
T.T.C

Hauteur 315 mm
Largeur 233 mm
Profondeur 210 mm
Poids 6,1 kg

NOUVEAU

Plaques base pour pins



Plaque base pour socle (100 unités)

REF. 050180



Plaque base sans rondelle (100 unités)

REF. 050182



Rondelle pour plaque base (50 unités)

REF. 050182-01

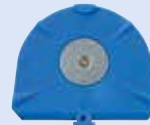

Plaque base avec rondelle (50 unités)

REF. 050184



Plaque secondaire à aimant (25 unités)

REF. 050186

**CONSULTAR
PRECIOS**

Plaques roses de photopolymérisation

Plaques base photo-polymérisables MESTRA, permettant la confection de porte-empreintes individuels sur modèles en plâtre.

Couleur: Rose translucide.

Boîte 50 u.



REF. 130320
REF. 130322

Epaisseur: 2.2 y 2.4
Epaisseur: 1.4

47 €
T.T.C

Megatray plaques photo-polymérisables

Plaques base photopolymérisables MEGATRAY, permettant la confection de porte-empreintes individuels sur modèles en plâtre.

Couleur: Rose translucide.

Boîte 50 u.



REF. 130330
REF. 130334

Epaisseur: 2.2 y 2.4
Epaisseur: 1.4

62 €
T.T.C

Verticulateur HANDY BASIC

REF. 130100

419 €
T.T.C

Moufle de précision qui permet d'effectuer de nombreux travaux de coulée au laboratoire: prothèse sur implants, hybrides, prothèses adjoindes et conjointes, composites, céramique, rebasages, réparations, provisoires, etc.



Polisseur électrolytique

REF. 080490



1.424 €
T.T.C

Hauteur 140 mm
Largeur 245 mm
Profondeur 245 mm
Poids 5,3 kg

Polissage électrolytique digital

REF. 100291

Appareil aux dimensions réduites. Le réservoir est amovible, ce qui facilite son nettoyage.

Le contrôle électronique permet un réglage précis du temps et de l'intensité.

Possibilité de mémoriser un programme de polissage.

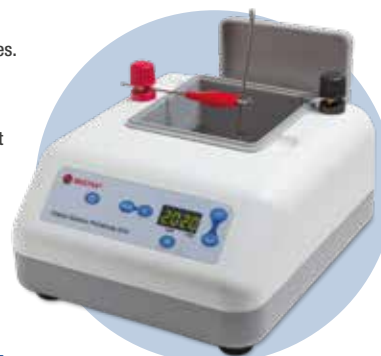

838 €
T.T.C

Hauteur 145 mm
Largeur 250 mm
Profondeur 210 mm
Poids 1,9 kg

Liquide pour bain électrolytique

Prêt à l'emploi. Utilisable avec tous les polisseurs électrolytiques.

Sélectionné pour ses propriétés. Sa formulation réduit sa toxicité lorsque les mesures de sécurité et les recommandations d'emploi sont suivies.

La qualité de polissage est excellente quel que soit le bain électrolytique de prothèse ou de bijouterie utilisé. Le liquide reste efficace pour de nombreux cycles d'utilisation. Sa viscosité évite des éclaboussures et permet la récupération des restes qui parviennent à se décoller.



5 litres

REF. 130351

57 €
T.T.C



1 litres

REF. 130350

13 €
T.T.C

Perforeuse de pins Atlas

REF. 080610



Fournie avec 2 forêts: 1,85 mm y 1,95 mm. Ø

Caractéristiques

Vitesse 6000 rpm



1.132 €
T.T.C

Hauteur 300 mm
Largeur 165 mm
Profondeur 165 mm
Poids 5 kg

Scie à dies

REF. 080614



Caractéristiques

Vitesse 6000 rpm

Puissance 200 W



1.296 €
T.T.C

Hauteur 290 mm
Largeur 260 mm
Profondeur 223 mm
Poids 6,3 kg

CHAUFFEURS

Chauffeur de spatules à induction

REF. 100009



Avec 2 capteurs sensor.

300 €
T.T.C

Hauteur 85 mm
Largeur 210 mm
Profondeur 90 mm
Poids 0,5 kg

Spatules chauffantes



1 spatule fournie avec 2 pointes différentes

REF. 100007

251 €
T.T.C

Hauteur 65 mm
Largeur 75 mm
Profondeur 120 mm
Poids 0,65 kg



Température 50 - 200°C

2 spatules fournies avec un jeu de 6 pointes différentes

REF. 100008

326 €
T.T.C

Hauteur 70 mm
Largeur 150 mm
Profondeur 120 mm
Poids 1 kg

Réchauffeurs de cire



1 récipient

REF. 080071

284 €
T.T.C

Hauteur 70 mm
Largeur 192 mm
Profondeur 114 mm
Poids 1,1 kg



4 récipients

REF. 080072

284 €
T.T.C

Hauteur 70 mm
Largeur 192 mm
Profondeur 114 mm
Poids 1,1 kg

Réchauffeurs de cire à immersion digital



1 récipient

REF. 100126

209 €
T.T.C

Hauteur 70 mm
Largeur 110 mm
Profondeur 140 mm
Poids 0,5 kg



3 récipients

REF. 100123

354 €
T.T.C

Hauteur 74 mm
Largeur 200 mm
Profondeur 140 mm
Poids 0,7 kg

Température 50 - 200°C

Température indépendante de chaque cuve

Réchauffeur de cire grande capacité

REF. 080076

- ✓ Avec cuve téflonnée.
- ✓ Capacité 1 L



602 €
T.T.C

Hauteur 146 mm
Largeur 195 mm
Profondeur 230 mm
Poids 1,7 kg

Réchauffeur de composites

REF. 080077

Appareil pour Garder au chaud jusqu'à 8 seringues composite



327 €
T.T.C

Hauteur 135 mm
Largeur 110 mm
Profondeur 97 mm
Poids 0,7 kg

Soudeuse à points

REF. 100127

La soudeuse est contrôlée de manière électronique, ce qui élimine pratiquement les étincelles généralement produites entre les électrodes des machines sans régulation.

Épaisseur du joint 0,2 mm à 1,8 mm



782 €
T.T.C

Hauteur 160 mm
Largeur 220 mm
Profondeur 335 mm
Poids 5,5 kg

Parallélogramme

REF. 050310

Pince concentrique pour tiges de 2 mm.

COMPRENANT:

- ✓ Lame (couteau) pour cire.
- ✓ Tige d'analyse.
- ✓ Tige avec découpe 0,25 - 0,50 - 0,75.
- ✓ Etui à mines.



495 €
T.T.C

Hauteur 250 mm
Largeur 168 mm
Profondeur 168 mm
Poids 4,2 kg

Pinceaux HYBRID KOLINSKY-TORAY

✓ **Avantages du poil de martre Kolinsky:**
Excellente rétention de liquide et bonne répartition de celui-ci.

✓ **Avantages de la fibre Toray:**
Grande capacité à retrouver sa forme après utilisation, excellente résistance à l'abrasion, glissement optimal du pinceau avec peu de résistance.

✓ **Autres caractéristiques:**
Manche ergonomique rouge perlé, 7 tailles différentes, excellent rapport qualité-prix.



NOUVEAU



Sa pointe fine permet l'application précise de la céramique.

| | REFERENCE | Manche | PRIX |
|----|-----------|---------|------|
| 0 | 050370 | Bouleau | 12 € |
| 1 | 050371 | Bouleau | 14 € |
| 2 | 050372 | Bouleau | 15 € |
| 4 | 050373 | Bouleau | 20 € |
| 6 | 050374 | Bouleau | 23 € |
| 8 | 050375 | Bouleau | 26 € |
| 10 | 050376 | Bouleau | 33 € |

Lampe à photopolymériser Sun Beam 3D+

REF. 150121

Le dispositif UV émet une lumière ultraviolette constante, concentrée et uniforme pour polymériser rapidement les impressions réalisées avec des résines photopolymères.

Un processus de polymérisation ultérieure augmente la dureté et la résistance des produits imprimés.

FILTRE À CHARBON:
Il prévient les odeurs et les résidus.

150121-05



NOUVEAU MODELE

CABINE PLUS SPACIEUSE. AVEC FONCTION DE SÉCHAGE ET FILTRE À CHARBON ACTIF QUI ÉLIMINE LES ODEURS

Caractéristiques

Puissance de guérison 40 W

Puissance de séchage 150 W

Long. du spectre 400-405 nm

Minuterie 0-60"

MÊME PRIX, PLUS DE FONCTIONS

615 €

Hauteur 264 mm
Largeur 338 mm
Profondeur 200 mm
Poids 4,88 kg

Agitateur de résines pour imprimantes

REF. 150130

Un mélange homogène de la résine est indispensable pour une excellente impression, c'est pourquoi notre agitateur secoue les bouteilles de résine avec un double mouvement rotatif très efficace.

Silencieux et doté d'un régulateur de vitesse de rotation.



499 €
T.T.C.

Hauteur 103 mm
Largeur 480 mm
Profondeur 253 mm
Poids 3,1 kg

Lampe de séchage en zircone

REF. 100030

Lampe pour le séchage de la zircone est une lampe infra-rouge à rayonnement thermique. Elle a pour fonction le séchage des structures en zircone après leur immersion dans un liquide colorant, évitant ainsi la corrosion des résistances du four à sintériser causée par l'acide que contient le colorant.

Le temps de séchage dépend des caractéristiques des éléments à sécher.



173 €
T.T.C.

Hauteur 560-705 mm
Largeur 380 mm
Profondeur 350 mm
Poids 1,2 kg

Spray pour scanner

REF. 130355

Permet d'obtenir un scannage parfait, renforçant la résolution de zones de lecture difficile.

Sa couleur et sa texture sont étudiées pour une grande netteté des fréquences de l'éclairage qu'utilisent habituellement les projecteurs des scanners dentaires.

Les temps de séchage sont très courts, l'utilisation est quasi immédiate. Les restes de produit projetés sur des surfaces non désirées se nettoient très facilement.

Conditionnement: Nebulisateur de 200 ml.



20 €
T.T.C.

Pistolet pour microsablage

REF. 100122

- ✓ Granulation d'oxyde de 50 à 100 microns.
- ✓ Indispensable pour le nettoyage des brackets.
- ✓ Adéquation des microrétentions et des couronnes.
- ✓ Ajustement des contacts interproximaux.
- ✓ Opérations de sablage de précision.
- ✓ Sablage occlusal.



Ce modèle est destiné à un usage en laboratoire dentaire; il ne peut pas être utilisé pour des applications intra-orales.



227 €
T.T.C

Hauteur 45 mm
Largeur 195 mm
Profondeur 110 mm
Poids 0,27 kg



Inclus

CONNEXION
MIDWEST

Thermo-soudeuse automatique avec impression

REF. 080435

Il comprend une imprimante avec des informations détaillées pour l'inscription.

Hauteur 575 mm
Largeur 202 mm
Profondeur 235 mm
Poids 18 kg



Table roulante optionnelle
200 x 240 x 635 mm
17 kg

REF. 080436

540 € T.T.C

3.038 €
T.T.C

Thermo-soudeuse

REF. 080433

- ✓ Longueur soudure 305 mm.
- ✓ Largeur soudure 12 mm.

* Bobines non incluses.



394 €
T.T.C

Hauteur 210 mm
Largeur 335 mm
Profondeur 430 mm
Poids 6,5 kg

Sachets de stérilisation autocollants

Nouveaux sacs 5x9 cm
le plus petit du marché!



Caractéristiques

| | |
|-------------------------|--------------------------|
| Ref. 080448: 5 x 24 cm | Ref. 080449: 7 x 26 cm |
| Ref. 080450: 9 x 26 cm | Ref. 080451: 5 x 9 cm |
| Ref. 080452: 14 x 28 cm | Ref. 080454: 19 x 36 cm |
| Ref. 080456: 25 x 40 cm | Ref. 080457: 30 x 40 cm |
| Ref. 080458: 30 x 45 cm | Ref. 080459: 5.7 x 13 cm |

Sachets
(200 unités)

**CONSULTER
DES PRIX**

Dispositif médical de Classe I (MDR 2017/745)
Conforme aux normes ISO 11607-1:2017 et EN 868-5:2009

Bobines pour thermo-soudeuse



Caractéristiques

| | |
|-----------------------------|----------------------------|
| Ref. 080441: 5 cm x 200 m | Ref. 080445: 20 cm x 200 m |
| Ref. 080442: 7.5 cm x 200 m | Ref. 080446: 25 cm x 200 m |
| Ref. 080443: 10 cm x 200 m | Ref. 080447: 30 cm x 200 m |
| Ref. 080444: 15 cm x 200 m | |

**CONSULTER
DES PRIX**

Dispositif médical de Classe I (MDR 2017/745)
Conforme aux normes ISO 11607-1:2017 et EN 868-5:2009

BAC A ULTRASONS

Bac à ultrasons Calypso 4 litres

REF. 080422

- ✓ Panier en acier inox.
- ✓ Récipient en verre.
- ✓ Pinces pour fraises.
- ✓ Chauffage.
- ✓ Robinet vidange.



1.499 €
T.T.C

Hauteur 220 mm
Largeur 270 mm
Profondeur 425 mm
Poids 4,5 kg

Bac à ultrasons 2.8, 3.4 y 5.8 litres

- ✓ Température réglable.
- ✓ Comprend un panier en acier inoxydable.
- ✓ Fabriqué en acier inoxydable.
- ✓ Avec vanne de vidange.

Inox



MESURES INTÉRIEURES:
Hauteur 155 mm
Largeur 298 mm
Profondeur 152 mm

5.8 L

REF. 100152
633 €
T.T.C

Hauteur 290 mm
Largeur 180 mm
Profondeur 365 mm
Poids 5,4 kg



MESURES INTÉRIEURES:
Hauteur 100 mm
Largeur 298 mm
Profondeur 152 mm

3.4 L

REF. 100151
590 €
T.T.C

Hauteur 290 mm
Largeur 165 mm
Profondeur 365 mm
Poids 5,2 kg

NOUVEAU



MESURES INTÉRIEURES:
Hauteur 100 mm
Largeur 238 mm
Profondeur 140 mm

2.8 L

REF. 100150
459 €
T.T.C

Hauteur 245 mm
Largeur 165 mm
Profondeur 300 mm
Poids 4 kg

Bac à ultrasons 3, 2.5 et 1.4 litres

NOUVEAU



2,5 L

REF. 100140
349 €
T.T.C

Hauteur 204 mm
Largeur 243 mm
Profondeur 314 mm
Poids 3,1 kg



3 L

REF. 100142
227 €
T.T.C

Hauteur 234 mm
Largeur 193 mm
Profondeur 385 mm
Poids 3,6 kg



1,4 L

REF. 100141
227 €
T.T.C

Hauteur 162 mm
Largeur 240 mm
Profondeur 225 mm
Poids 1,9 kg



ARTICULATEURS

Arquimedes Profesional A7 PLUS

Structure robuste en aluminium, qui garantit une meilleure stabilité. Conçu pour procurer un grand champ visuel.

- ✓ Semi-ajustable / Arcon.
- ✓ Distance inter-condylienne fixe (110 mm).
- ✓ Guide condylien courbe.
- ✓ Réglage du guide condylien et de l'angle de Bennet.
- ✓ Repère central.
- ✓ Système de stabilisation du mouvement du guide condylien avec une connexion en silicone.
- ✓ Tige d'appui de la partie supérieure en position ouverte.



MESTRA
by blo-art



REF. 010099

Arquimedes Profesional A7 PLUS
Articulateur semi-adaptable type arcon + étui

280 € T.T.C

REF. 010102

Set Profesional Standard
Articulateur + arc facial standard + étui

408 € T.T.C

REF. 010101

Set Profesional Élite
Articulateur + arc facial élite + étui

530 € T.T.C

Arquimedes Protrusal A7 PLUS-E

Semblable au modèle Archimède Pro, équipé de guides condyliens en aluminium avec ajustage millimétrique.

- ✓ Semi-ajustable / Arcon.
- ✓ Distance inter-condylienne fixe (110 mm).
- ✓ Réglage du guide condylien.
- ✓ Réglage de l'angle de Bennet.
- ✓ Guide condylien plat.
- ✓ Système de verrouillage bilatéral.
- ✓ Tige d'appui de la partie supérieure en position ouverte.
- ✓ Système stabilisateur des mouvements à ressort.



MESTRA
by blo-art



REF. 010103

Arquimedes Protrusal A7 PLUS-E
Articulateur semi-adaptable type arcon + étui

SUPER OFFRE
463 € T.T.C

REF. 010104

Set Protrusal Standard
Articulateur + arc facial standard + étui

SUPER OFFRE
582 € T.T.C

REF. 010106

Set Protrusal Élite
Articulateur + arc facial élite + étui

SUPER OFFRE
742 € T.T.C

4000 S

- ✓ Semi-ajustable / Arcon.
- ✓ Distance inter-condylienne ajustable (axe extenseur).
- ✓ Guide condylien courbe.
- ✓ Réglage du guide condylien
- ✓ Réglage de l'angle de Bennet.
- ✓ Stabilisation pour les mouvements d'articulation (O-ring).



MESTRA
by blo-art



REF. 010107

4000 S
Articulateur semi-adaptable type arcon + étui

336 € T.T.C

REF. 010107S

Set 4000 S Standard
Articulateur + arc facial standard + étui

463 € T.T.C

REF. 010107E

Set 4000 S Élite
Articulateur + arc facial élite + étui

586 € T.T.C



Arquimedes Junior A7 FIX

REF. 010098

- ✓ Distance inter-condylienne fixe (110 mm).
- ✓ Guide condylien fixe 30°
- ✓ Angle de Bennet fixe 15°
- ✓ Guide condylien courbe.
- ✓ Système de stabilisation magnétique (embouti) pour le mouvement du guide condylien
- ✓ Tige d'appui de la partie supérieure en position ouverte.



156 €
T.T.C

MESTRA
by bloart

Arc facial Standard

REF. 010102-50

Dispositif permettant d'enregistrer la position spatiale de l'arcade dentaire supérieure du patient par rapport au crâne et de transférer l'enregistrement sur l'articulateur. Le transfert du dossier du patient s'effectue en fixant l'arc facial complet dans l'articulateur.

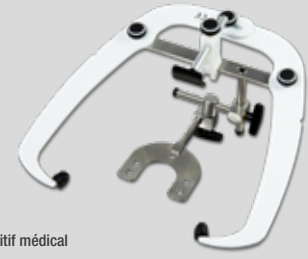

MESTRA
by bloart Dispositif médical

133 €
T.T.C

Arc facial Élite

REF. 010100-55

Système d'articulation et de fixation de la fourche qui permet un enregistrement plus rapide. Élimine le besoin de l'arc lors du montage des modèles dans l'articulateur.



MESTRA
by bloart Dispositif médical

278 €
T.T.C

Articulateurs fonctionnels à 2 points

REF. 010040

- ✓ Fabriqué en laiton et en acier inoxydable.
- ✓ Mouvements de latéralité.



Hauteur 78 mm
Largeur 126 mm
Profondeur 115 mm
Poids 0,3 kg

41 €
T.T.C

Articulateur balancé léger

REF. 010090



Hauteur 130 mm
Largeur 160 mm
Profondeur 125 mm
Poids 0,6 kg

89 €
T.T.C

Articulateur balancé léger

REF. 010090B



Hauteur 130 mm
Largeur 160 mm
Profondeur 125 mm
Poids 0,6 kg

83 €
T.T.C

Articulateur condyloire magnétique

REF. 010185



Hauteur 95 mm
Largeur 130 mm
Profondeur 100 mm
Poids 0,34 kg

66 €
T.T.C

Articulateurs plastiques jetables

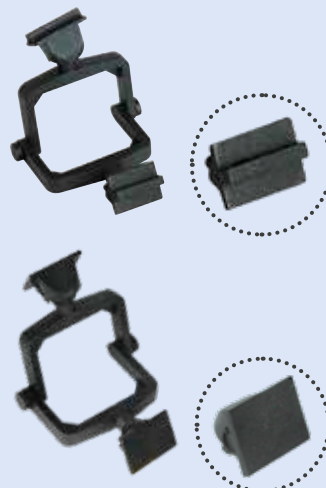

100 unités

REF. 010147

23 € T.T.C

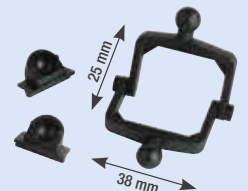

100 unités

REF. 010148

23 € T.T.C



Etablis pour 1 ou 2 postes de travail



- ✓ Etablis professionnels de qualité.
- ✓ Connexion 220 V
- ✓ Il est pourvu de tous les accessoires nécessaires au prothésiste
- ✓ Pré-installé pour le gaz (robinet en façade).
- ✓ Equipé d'une pratique cheville aspirante qui s'accouple parfaitement avec notre box de travail Orión (Ref. 080214)

REF. 100304
3.670 €
T.T.C

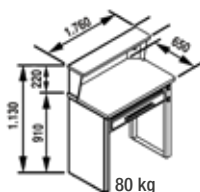

80 kg



REF. 100303
2.619 €
T.T.C

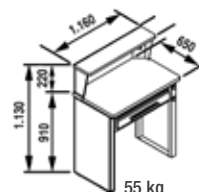

55 kg

Etabli

REF. 100301

Etabli 1 place structure acier dessus Bouléau mélaminé. Equipé de 2 prises, 1 étagère, un tiroir, prédisposition pour une cheville aspirante. Orifices pour recevoir une soufflette et un micro-moteur

Le montage est simple.

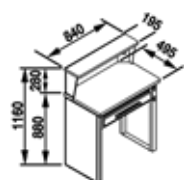

923 €
T.T.C



Petit établi complet

REF. 100301K2

- ✓ Etabli métal, dessus mélaminé+étagère.
- ✓ Siège ergonomique REF. 100300
- ✓ Mini tour à polir + 2 plateaux.
- ✓ Micromoteur Ref.100238
- ✓ Lampe LED.

OFFRETS:

- ✓ Loupe de table.
- ✓ Porte-fraises magnétique.

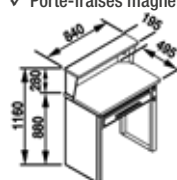

SUPER OFFER
2.079 €
T.T.C



Table de finition - 1 siège - Import

REF. 100302

Structure métallique avec étagère supérieure et plan de travail en bois équipé d'accoudoirs et d'une protection en acier.

- ✓ Deux tiroirs centraux et un module latéral droit avec trois tiroirs verrouillables.
- ✓ Aspirateur 500 W à puissance réglable, interrupteur indépendant pour l'activation et molette de réglage de la puissance inclus.
- ✓ Pistolet à air comprimé avec manomètre intégré.
- ✓ Panneau de commande avec trois interrupteurs indépendants pour l'aspiration, l'éclairage et deux prises électriques.
- ✓ Lampe 162 LED avec bras articulé et quatre plateaux de travail en plastique inclus.
- ✓ Préparé pour le raccordement au gaz.

Caractéristiques

| | |
|--|------------------------------|
| Hauteur du plateau : 850 mm | Hauteur de l'étagère 1070 mm |
| Largeur: 1220 mm | Profondeur: 600 mm |
| Dimensions de l'emballage: 134 x 73 x 120 cm | |
| Poids net: 130 kg | Poids brut: 150 kg |

OFFRE LANCEMENT
2.356 € T.T.C



NOUVEAU

Siège ergonomique



NOUVEAU

1 mouvement de levage

Hauteur 460-660 mm
Largeur 450 mm
Profondeur 460 mm
Poids 9 kg

Sans roues

REF. 100297

291 € T.T.C



1 mouvement de levage

Hauteur 420-555 mm
Largeur 450 mm
Profondeur 460 mm
Poids 8 kg

Avec roues

REF. 100298

291 € T.T.C

Roues avec freins de sécurité (EN 1335-2:2009)



NOUVEAU

Permet 4 réglages différents: hauteur et inclinaison du siège et hauteur et angle d'inclinaison du dossier.

Hauteur 420-555 mm
Largeur 450 mm
Profondeur 460 mm
Poids 10,3 kg

REF. 100299

346 € T.T.C

Roues avec freins de sécurité (EN 1335-2:2009)



Hauteur 390-515 mm
Largeur 420 mm
Profondeur 420 mm
Poids 9 kg

REF. 100300

373 € T.T.C

Plateaux porte-travaux

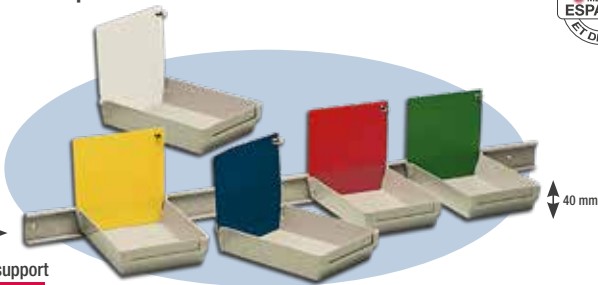

Barre de support

REF. 100060

41 € T.T.C

Jaune REF. 100050
Bleu REF. 100052
Rouge REF. 100054
Vert REF. 100056
Blanc REF. 100058

10 unités, d'une couleur
99 € T.T.C

Hauteur 145 mm
Largeur 140 mm
Profondeur 190 mm
Poids 0,2 kg (unidad)

Plateaux porte travaux grand modèle

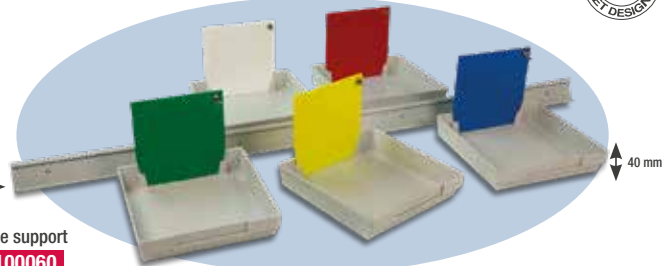

Barre de support

REF. 100060

41 € T.T.C

Jaune REF. 100062
Bleu REF. 100064
Rouge REF. 100066
Vert REF. 100068
Blanc REF. 100069

10 unités, d'une couleur
112 € T.T.C

Hauteur 145 mm
Largeur 195 mm
Profondeur 205 mm
Poids 0,3 kg (unidad)

Plateaux de travail rehaussés

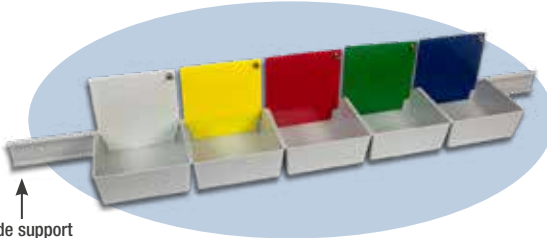

Barre de support

REF. 100060

41 € T.T.C

Jaune REF. 100071
Bleu REF. 100072
Rouge REF. 100073
Vert REF. 100074
Blanc REF. 100075

10 unités, d'une couleur
85 € T.T.C

Hauteur 145 mm
Largeur 145 mm
Profondeur 155 mm
Poids 0,2 kg (unidad)

NOUVEAU

Plateaux porte travaux (bureau)

* Non compatible avec chariot Ref.100048, ou avec barre support Ref.100060



Jaune REF. 100043
Bleu REF. 100044
Rouge REF. 100045
Violet REF. 100046
Blanc REF. 100047

10 unités, d'une couleur
34 € T.T.C

Hauteur 210 mm
Largeur 140 mm
Profondeur 150 mm
Poids 0,3 kg (unidad)

Chariot porte-plateaux

REF. 100048



470 € T.T.C

Hauteur 1350 mm x Largeur 850 mm x Profondeur 520 mm



Chariot porte-plateaux
+ plateaux de travail complets (30 P.M. + 20 G.M.)

REF. 100048-50

927 € T.T.C

Chariot porte-plateaux
+ plateaux de travail complets (60 P.M.)

REF. 100048-60

989 € T.T.C



NOUVEAU

Légères, pratiques et avec une excellente vision claire et panoramique. La loupe est indispensable pour le travail du cabinet et du laboratoire.

Fabriqué avec de la résine CR-39 elles offrent une plus grande résistance à l'abrasion et une excellente transparence.

- ✓ Disponible avec un grossissement de 2,5x ou 3,5x.
- ✓ Dimensions de l'emballage: (LxLxH) 25,5 x 16,5 x 3,5 cm.
- ✓ Poids : 65g.



OFFRE LANCEMENT

Augmentation 2,5 x

REF. 100076

37 € T.T.C

Augmentation 3,5 x

REF. 100077

37 € T.T.C



Lampe LED

REF. 100288

LE BEST SELLER!
★★★

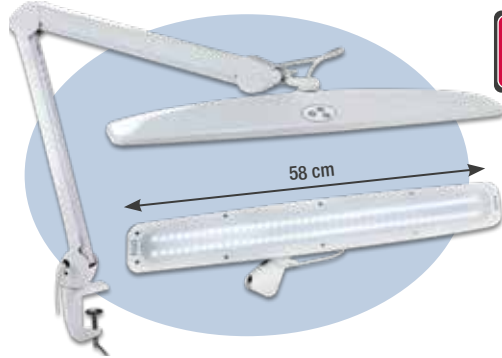

- ✓ 84 LEDs grandes
- ✓ Température de couleur 6000 K
- ✓ Intensité lumineuse réglable tactile.
- ✓ Sans scintillement.
- ✓ Avec pince pour fixation à la table.

SUPER OFFRE

130 € T.T.C

Lampe LED

REF. 100289

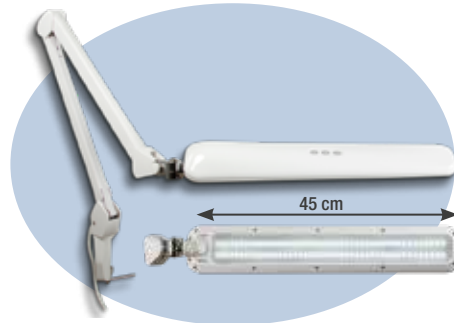

- ✓ 90 LEDs grandes
- ✓ Température de couleur 6000-7000 K
- ✓ Intensité lumineuse réglable par touche.
- ✓ Avec pince pour fixation à la table.

SUPER OFFRE

130 € T.T.C

Lampe LED

REF. 100290

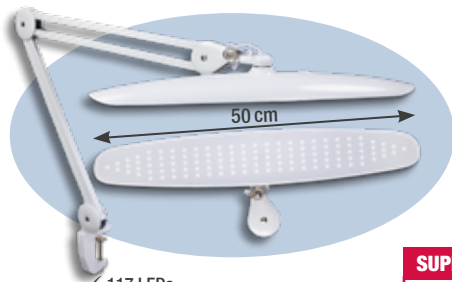

- ✓ 117 LEDs
- ✓ Température de couleur 5600-6000 K
- ✓ Avec pince pour fixation à la table

SUPER OFFRE

130 € T.T.C

Loupe éclairante LED



- ✓ 90 LEDs blancs
- ✓ Diamètre loupe 120 mm
- ✓ Avec pince d'accroche pour établi

Loupes de 3 dioptries

REF. 100287

Loupes de 5 dioptries

REF. 100287-5x

SUPER OFFRE

124 € T.T.C

Lampe LED

REF. 100289V

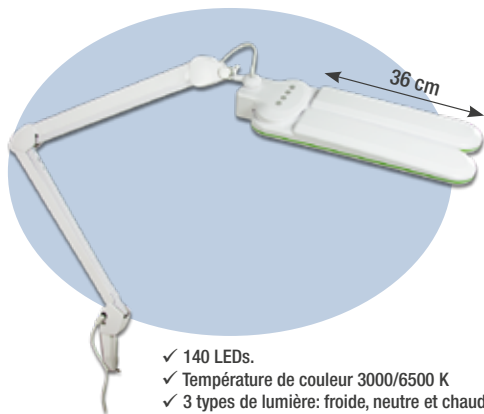

- ✓ 140 LEDs.
- ✓ Température de couleur 3000/6500 K
- ✓ 3 types de lumière: froide, neutre et chaude.
- ✓ Intensité lumineuse réglable par touche.
- ✓ Avec pince de table.

Pivote jusqu'à 180°

156 € T.T.C

NOUVEAU

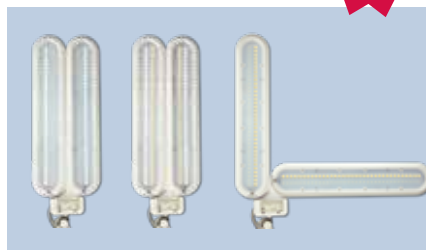
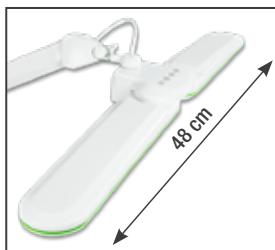

Lumière froide 1 ligne Lumière neutre 2 lignes Lumière chaude 1 ligne

Accessoires pour lampe et loupe

REF. 100287 - REF. 100288



Support à roulettes

REF. 100288-10

76 € T.T.C



REF. 100288-02

Support pince étau



REF. 100288-03

Support mural



REF. 100288-04

Support de table vissé

25 cm



REF. 100288-07

Socle table



MESTRA

Talleres Mestraitua SL
(+34) 944 530 388
info@mestra.es - www.mestra.es
48150 SONDIKA (Spain)

Offre valable sauf erreur typographique ou fin de stock. Le fabricant se réserve le droit d'apporter des modifications sans préavis.



Système de management
ISO 9001:2015

www.tuv.com
ID: 1100218003