



# CATALOGUE CABINET DENTAIRE

---

# 2024

# INDEX

Articulateurs	3
Petit matériel	5
Machines	19
Nettoyage et désinfection	30
Mobilier	40
Index alphabétique	43

## Articulateur type arcon Archimède professionnel

(semi-adaptable) **A7 PLUS**

Réf. 010099

Articulateur + Boîte de transport

Structure robuste en aluminium, qui garantit une meilleure stabilité. Conçu pour procurer un grand champ visuel.

- Semi-ajustable / Arcon.
- Distance inter-condylienne fixe (110 mm).
- Guide condylien courbe.
- Réglage du guide condylien.
- Réglage de l'angle de Bennet.
- Repère central.
- Système de stabilisation du mouvement du guide condylien avec une connexion en silicone.
- Tige d'appui de la partie supérieure en position ouverte.



## Articulateur type arcon Archimède protrusal

(semi-adaptable) **A7 PLUS -E**

Réf. 010103

Articulateurs + Boîte de transport

Semblable au modèle Archimède Pro, équipé de guides condyliens en aluminium avec ajustage millimétrique.

- Semi-ajustable / Arcon.
- Distance inter-condylienne fixe (110 mm).
- Réglage du guide condylien.
- Réglage de l'angle de Bennet.
- Guide condylien plat.
- Système de verrouillage bilatéral.
- Tige d'appui de la partie supérieure en position ouverte.
- Système stabilisateur des mouvements à ressort.



## Articulateur type arcon 4.000 S

(semi-adaptable)

Réf. 010107

Articulateur+ Boîte de transport

- Distance inter-condylienne ajustable (axe extenseur).
- Guide condylien courbe.
- Réglage du guide condylien.
- Réglage de l'angle de Bennet.
- Stabilisation pour les mouvements d'articulation (O-ring).



## Archimède Junior (semi-adaptable) A7 FIX

Réf. 010098

Articulateurs + Boîte en carton

- Distance inter-condylienne fixe (110 mm).
- Guide condylien fixe 30°.
- Angle de Bennet fixe 15°.
- Guide condylien courbe...
- Système de stabilisation magnétique (embouti) pour le mouvement du guide condylien.
- Tige d'appui de la partie supérieure en position ouverte.



## Arc Facial Standard

Produit Sanitaire

Réf. 010102-50

L'arc facial standard est utilisé pour enregistrer la position dans l'espace de l'arcade dentaire supérieure du patient par rapport au crâne et pour transférer cet enregistrement sur l'articulateur. Ce transfert s'effectue en positionnant l'arc facial complet sur l'articulateur.

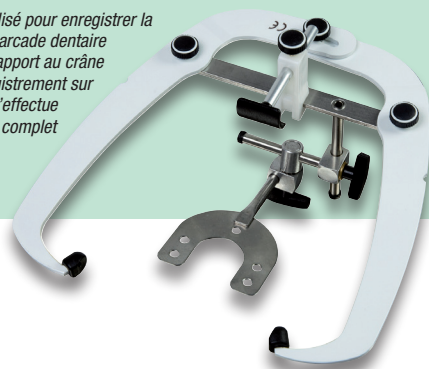

## Arc Facial Elite

Produit Sanitaire

Réf. 010100-55

Le nouvel arc facial Elite est muni d'un système qui permet un enregistrement plus rapide et plus précis. Il permet un transfert de la fourchette de l'arc facial à l'articulateur, simplifiant drastiquement les opérations entre le cabinet et le laboratoire. L'appui nasal ajustable en hauteur et l'indicateur infra-orbital rendent l'enregistrement plus précis. L'arc est équipé d'un système qui le fait coulisser en douceur pour s'ouvrir ou se fermer facilitant ainsi son positionnement.

Les supports auriculaires anatomiques sont démontables et chimiquement stérilisables.



## Réf. 010099

Articulateur +  
Boîte de Transport



## Réf. 010103

Articulateur +  
Boîte de Transport



## Réf. 010107

Articulateur + Boîte de  
Transport



## Réf. 010098

Articulateur +  
Boîte en carton



### DIMENSIONS ET POIDS DES ARTICULATEURS

Modèle	Réf. 010098	Réf. 010099	Réf. 010103	Réf. 010107
Hauteur (mm)	150	150	170	160
Largeur (mm)	180	170	170	148
Profond. (mm)	180	180	180	180
Poids	0,540 kg	0,689 kg	0,735 kg	0,697 kg

Les 4 modèles sont compatibles  
avec les arcs faciaux type standard  
et Elite.

### Gamme d'accessoires:

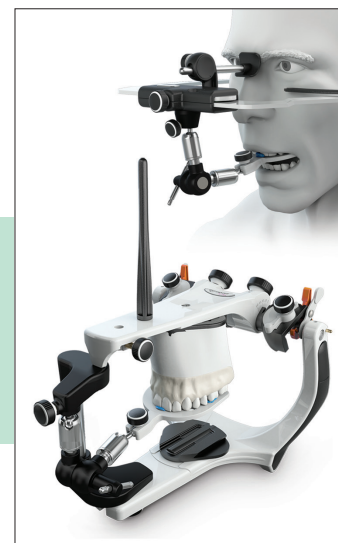
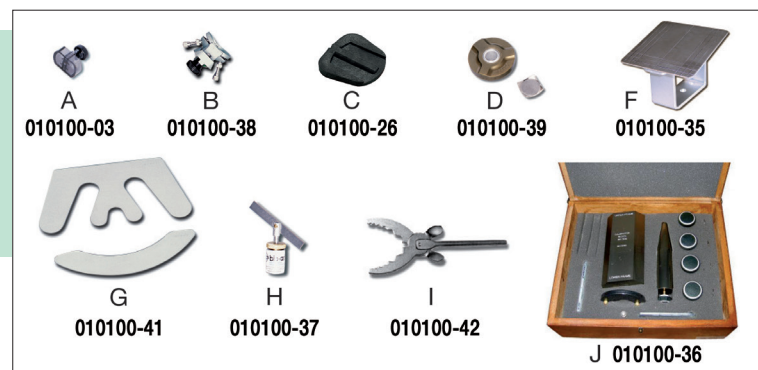

### Plus d'information

<https://mestra.es/producto/articulateurs-arquimedes>

## Articulateur plastique

(pour modèles d'orthodontie) Réf. 010110

Propre et pratique pour  
conserver et présenter des  
modèles d'étude.

63 mm  
67 mm  
79 mm  
DIMENSIONS  
0,026 kg

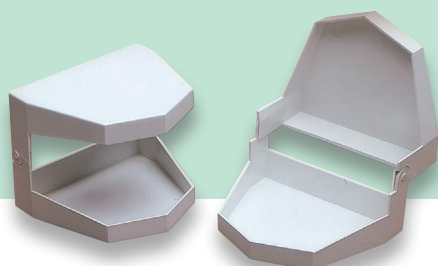

## Occlusion à double guide

(pour orthopédie du maxillaire) Réf. 010130

95 mm  
20 mm  
105 mm  
DIMENSIONS  
0,498 kg



## Spatules et couteaux



		Long. Total	Lame	
1. Réf. 060001	Spatule pour alginate (acier inox. manche blanc)	205 mm	110 mm	0,061 kg
2. Réf. 060002	Spatule pour plâtre-alginate (plastique) 12 u.	208 mm	90 mm	0,024 kg
3. Réf. 060003	Spatule pour alginate (acier inox. manche blanc)	190 mm	90 mm	0,037 kg
4. Réf. 060000	Spatule pour alginate	230 mm	110 mm	0,075 kg

## Godets Dappen



Couleur	
Ambre (12 unites.)	Réf. 070161
Bleu (12 unites.)	Réf. 070162
Transparent (12 unites.)	Réf. 070163
Vert (12 unites.)	Réf. 070164

Ø 33 x (H) 35 mm 0,042 kg (1 u.)

(L) 160 x (W) 110 x (H) 40 mm (12 u.) 0,635 kg (12 u.)

## Miroirs dentaires



Paking (12 u.) (L) 84 x (W) 52 x (H) 28 mm 0,080 kg Aprox.

## Barre magnétique (range-outils)

Réf. 050362



Facile à placer, on peut le fixer n'importe où à l'aide de vis. (Spatules non incluses).

33 mm DIMENSIONS  
12 mm  
300 mm 0,281 kg

## Bol à alginate

Réf. 060120



Diamètre	Hauter	Capacité	
110 mm	78 mm	400 cm <sup>3</sup>	0,100 kg

## Support pour godets Dappen Réf. 070165



45 mm DIMENSIONS  
110 mm  
125 mm 0,308 kg

En acier inoxydable dépoli muni de pieds en silicone antidérapants. Très pratique pour organiser la table de travail. Dispose de 6 emplacements à godets (non fournis).

De très grande qualité ayant les homologations en vigueur. Ils sont tous du type à surface plane (plat) avec châssis en acier inoxydable. Ils existent en argent (type normal) et également en rhodium. Dans cette version la surface réfléchissante se trouve située dans la partie supérieure du miroir. De cette manière on évite que la lumière ne réalise des changements de... (air/verre; verre/air), produisant des points de réfractions différents. Le résultat donne une image plus nette sans distorsions. Quatre dimensions disponibles à surface plane: n°3; n°4; n°5; n°6 avec deux types de pas de vis: le conique et le fin.

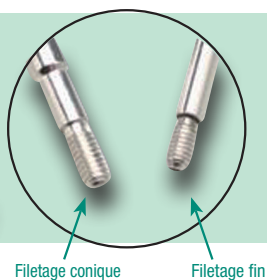

Filetage conique

Filetage fin

	Plan	Normal	Rhodium
Filetage conique	N° 4	070551	070560
	N° 5	070552	070561
	N° 6	070553	
Filetage fin	N° 3	070555	
	N° 4	070556	070565
	N° 5	070557	070566

## Instruments à modeler

Réf. 070320 (Kit 6 pièces)

Réf. 070330 (Kit 5 pièces)

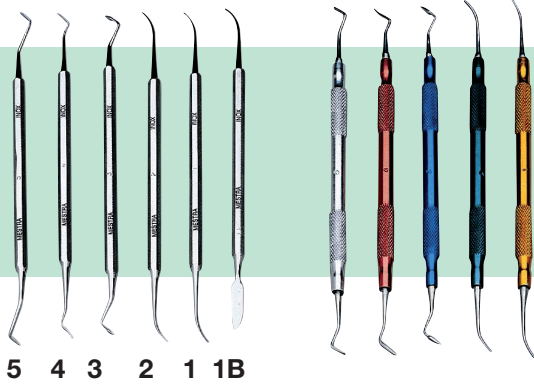

## Perforeuse de digues

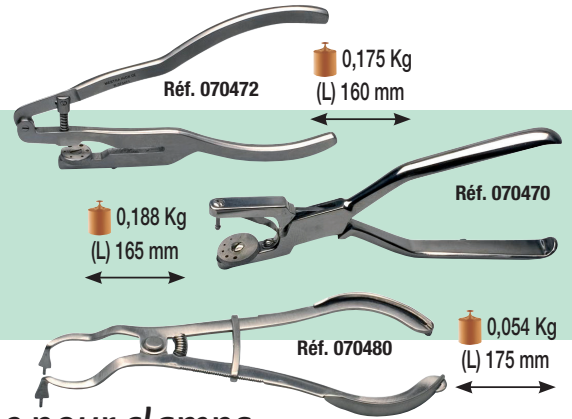

## Porte clamps: stérilisable

Réf. 070110



Fabriqué en silicone. Stérilisable. Clamps pas inclus.

(L) 120 x (W) 68 x (H) 15 mm 0,064 kg

## Support porte-pinces

Réf. 050364

Élément de rangement simple et pratique qui permet de garder la table de travail en ordre.

(Pinces non incluses).

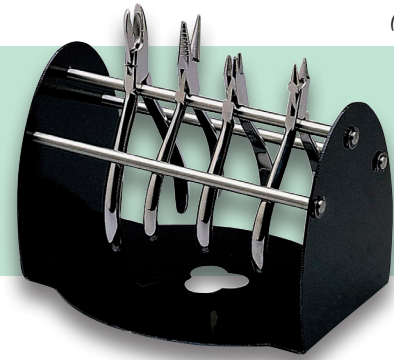

165 mm  
140 mm  
200 mm 1,123 kg

## Spatules à ciment

- 178 mm 0 Réf. 060240 0,019 kg
- 175 mm 1 Réf. 060242 0,020 kg
- 175 mm 2 Réf. 060244 0,020 kg
- 178 mm 3 Réf. 060246 0,021 kg
- 175 mm 4 Réf. 060248 0,021 kg
- 195 mm 5 Réf. 060250 0,022 kg

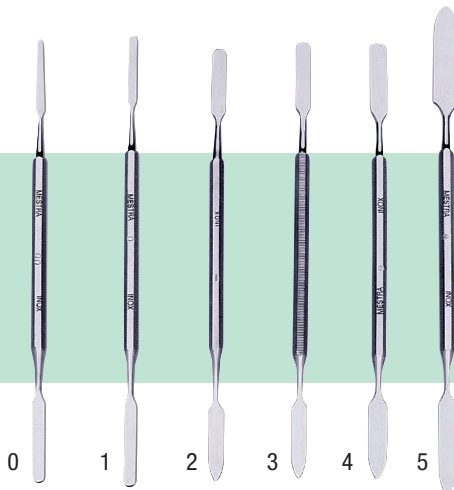

## Support acier inox.

Pour instruments Réf. 060235

Entièrement fabriqué en acier inoxydable. Permet de stocker jusqu'à 7 outils de travail. Son design en forme d'escalier permet une rapide sélection.

Vendu sans Instruments.

Spatules non inclus

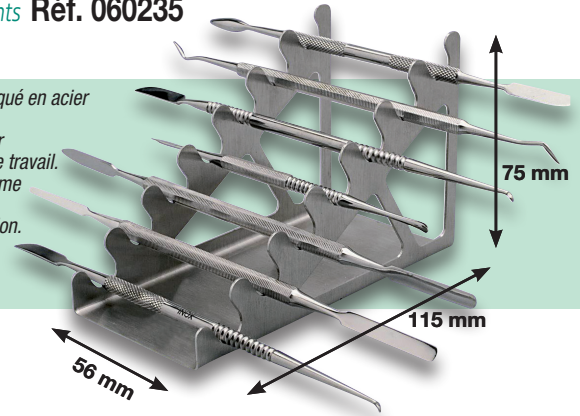

## Pinces à crochets

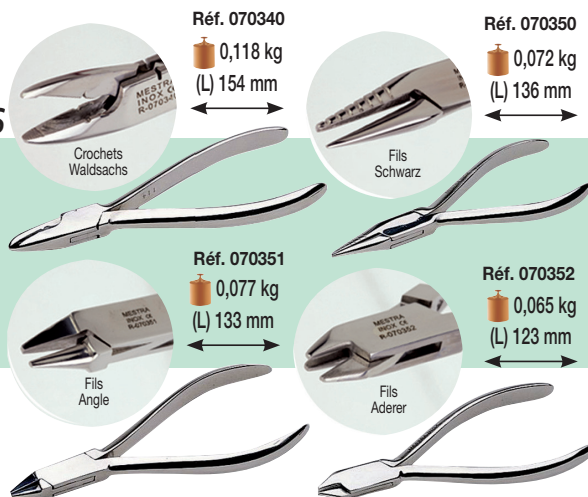

## Pince Mathieu Réf. 070356

Réf. 070356  
0,031 kg  
(L) 143 mm

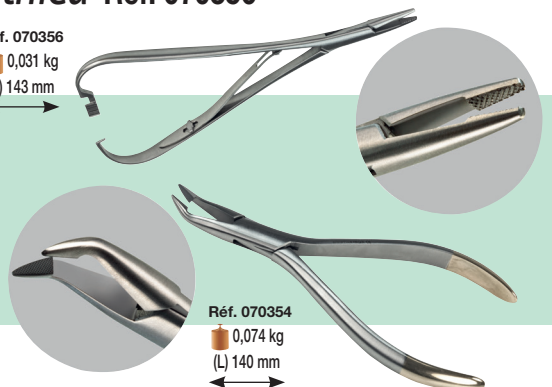

Pince Weingart Réf. 070354

Réf. 070354  
0,074 kg  
(L) 140 mm

## Pince standard Réf. 070339

(bending fil)

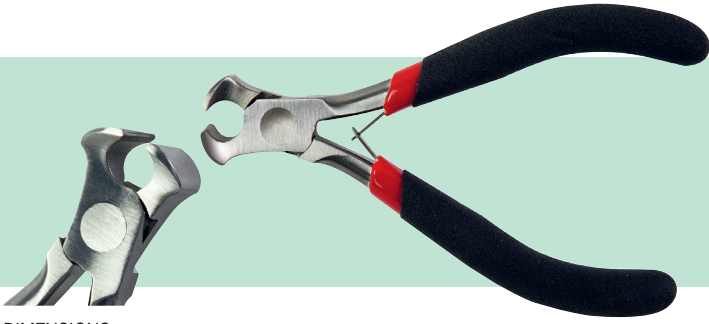

DIMENSIONS

(L) 108 x (W) 65 x (H) 15 mm 0,070 Kg

## Marteau arrache-couronnes

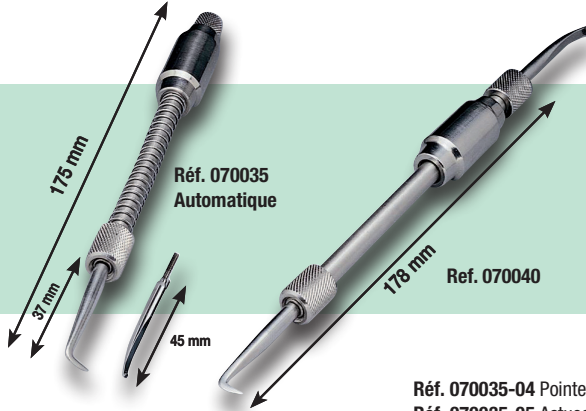

Fabriqué entièrement en acier inoxydable poli.

Réf. 070035-04 Pointe longue  
Réf. 070035-05 Astuce courte

## Manche pour miroirs

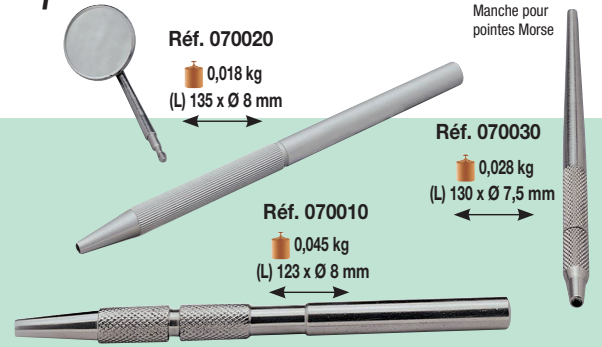

Réf. 070010 Fabriqué en acier inoxydable.  
Réf. 070020 Fabriquée en aluminium anodisé. Couleurs: Argent.  
Réf. 070030 Fabriquées en acier inoxydable. La pince étant sectionnée en trois points, le serrage est garanti.

## Applicateur d'amalgames

Jusqu'à épuisement du stock

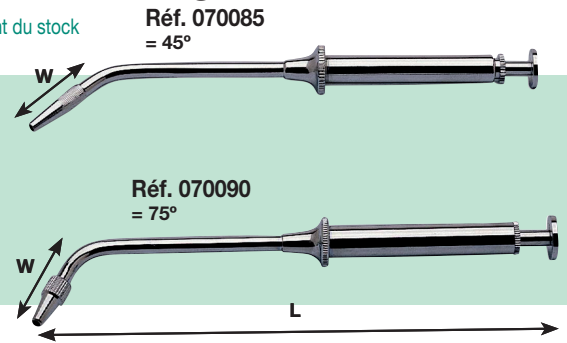

Réf. 070085 (L) 145 x (W) 26 x Ø 14 mm 0,031 kg  
Réf. 070090 (L) 133 x (W) 30 x Ø 14 mm 0,027 kg

## Pinces

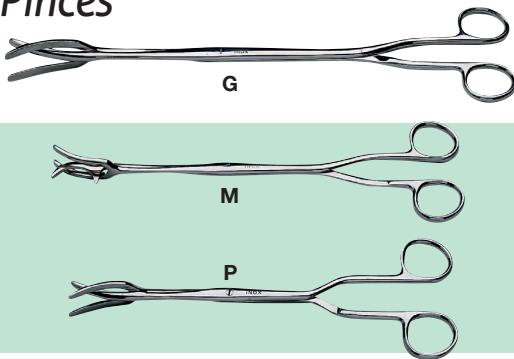

Réf. 070380 = G (L) 300 x (W) 75 x (H) 25 mm 0,125 kg  
Réf. 070390 = M (L) 230 x (W) 66 x (H) 17 mm 0,059 kg  
Réf. 070400 = P (L) 200 x (W) 72 x (H) 20 mm 0,059 kg

## Mortier à amalgames

Réf. 060140  
Fabriqué en acier inoxydable.



Ø 38 x (H) 34 mm 0,112 kg  
 (L) 40 x (W) 40 x (H) 39 mm 0,118 kg

## Porte-matrices (universel)

Réf. 070409

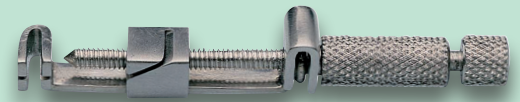

9 mm DIMENSIONS  
9 mm  
63 mm 0,014 kg

## Socles à aimant

Réf. 050110=SP Réf. 050120=IP  
Réf. 050130=SG Réf. 050140=IG

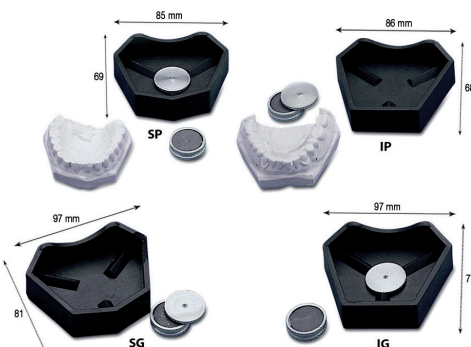

MODE D'EMPLOI

- 1° Positionner le socle avec sa rondelle (pointe rétentive vers le haut).
- 2° Couler le modèle comme à votre habitude.
- 3° Une fois sec et demoulé retournez-le et isolez-le en plaçant l'aimant sur la rondelle.
- 4° Couler par dessus le plâtre de mise en articulation en le fixant en même temps sur l'articulateur. Laisser prendre le plâtre puis séparer soigneusement le modèle du sabot de l'articulateur, celui-ci pourra servir pour d'autres modèles.

## Moules à socle pour modèles



S = Supérieur I = Inférieur S = Supérieur I = Inférieur  
Réf. 050060 0,081 kg Réf. 050062 0,081 kg Réf. 050064 0,073 kg Réf. 050066 0,071 kg

## Ecarteur de lèvres

Fabriqu  en plastique st rilisable   135 C .

R f. 070054

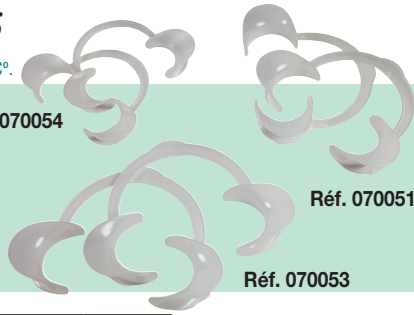

R f. 070051

R f. 070053

### DIMENSIONS

R�f. 070051		(L) 155 x (W) 10 x (H) 25 mm	Packing (2 u.)	0,324 kg
R�f. 070053		(L) 155 x (W) 10 x (H) 25 mm	Packing (2 u.)	0,355 kg
R�f. 070054		(L) 115 x (W) 70 x (H) 20 mm	Packing (2 u.)	0,234 kg

## Ecarteur de lèvres

R f. 070055 Fabriqu  en plastique st rilisable   135 C .

### DIMENSIONS

(L) 120 x (W) 53 x (H) 18 mm	(1 u.)	0,008 kg	
	(L) 145 x (W) 60 x (H) 25 mm	Packing (2 u.)	0,028 kg



## Ecarteur de lèvres

R f. 070056 Fabriqu  en plastique st rilisable   135 C .

### DIMENSIONS

(L) 115 x (W) 42 x (H) 18 mm	(1 u.)	0,008 kg	
	(L) 140 x (W) 50 x (H) 25 mm	Packing (2 u.)	0,026 kg



## Ecarteur de lèvres (2 unit s) double usage

R f. 070052 Fabriqu  en plastique st rilisable   135 C .



### DIMENSIONS

(L) 150 x (W) 45 x (H) 20 mm	(1 u.)	0,019 kg	
	(L) 170 x (W) 55 x (H) 30 mm	Packing (2 u.)	0,038 kg

## Ecarteur de lèvres

R f. 070057 A

Fabriqu  en plastique st rilisable   135 C .

R f. 070057 B

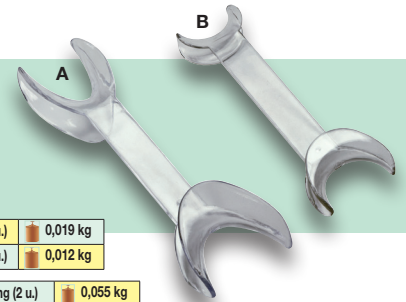

### DIMENSIONS

R�f. 070057 A	(L) 166 x (W) 55 x (H) 20 mm	Packing (1 u.)	0,019 kg	
R�f. 070057 B	(L) 145 x (W) 45 x (H) 16 mm	Packing (1 u.)	0,012 kg	
R�f. 070057 A	(L) 190 x (W) 60 x (H) 35 mm		Packing (2 u.)	0,055 kg
R�f. 070057 B	(L) 175 x (W) 50 x (H) 50 mm		Packing (2 u.)	0,044 kg

## Ecarteur de lèvres

R f. 070058 A

Fabriqu  en plastique st rilisable   135 C .

R f. 070058 B

R f. 070058 C

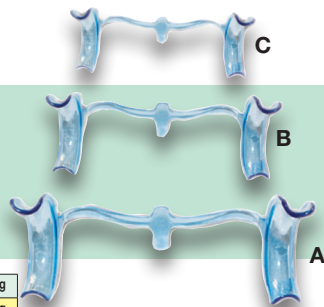

### DIMENSIONS

R�f. 070058 A	(L) 126 x (W) 50 x (H) 53 mm	Packing (1 u.)	0,010 kg	
R�f. 070058 B	(L) 105 x (W) 48 x (H) 48 mm	Packing (1 u.)	0,009 kg	
R�f. 070058 C	(L) 98 x (W) 42 x (H) 40 mm	Packing (1 u.)	0,007 kg	
R�f. 070058	(L) 145 x (W) 60 x (H) 55 mm		Packing (2 u.)	0,034 kg

## Ecarteur de lèvres

R f. 070059 Fabriqu  en plastique st rilisable   135 C .

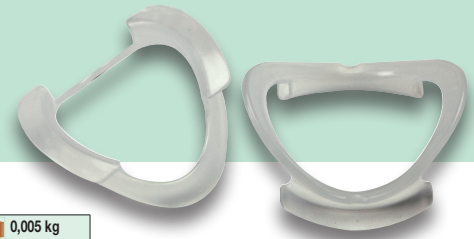

### DIMENSIONS

(L) 73 x (W) 70 x (H) 28 mm	(1 u.)	0,005 kg	
	(L) 130 x (W) 70 x (H) 80 mm	Packing (10 u.)	0,052 kg

## Pinces pour serviettes (10 u.)

R f. 070060



### DIMENSIONS

(L) 520 mm (u.)	0,014 kg (u.)	
	(L) 100 x (W) 120 x (H) 30 mm (aprox.)	0,161 kg (10 u.)

## Pinces pour le nettoyage des fraises

R f. 070520



### DIMENSIONS

(L) 156 x (W) 45 x (H) 40 mm	0,021 kg
------------------------------	----------

Con ues pour l'immersion des fraises et de petits instruments dans des bains d sinfectants, ultrasons et autoclaves. Fabriqu es en acier inoxydable.

## Plan de Fox (plastique)

R f. 070510

Fabriqu  en plastique st rilisable   135 C .

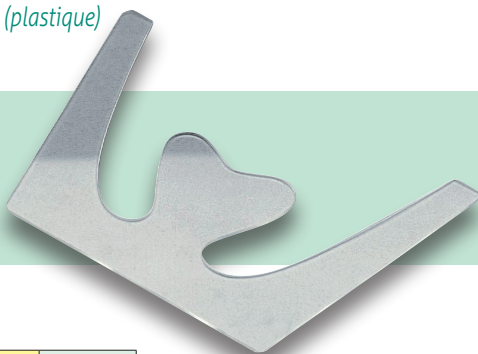

(L) 180 x (W) 130 x (H) 6 mm	0,038 kg
------------------------------	----------

## Arc porte-cofferdam

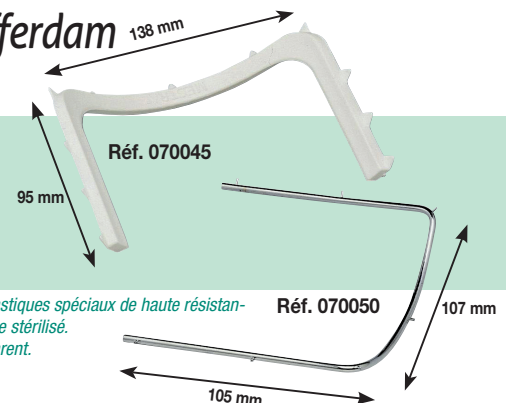

R f. 070045 Fabriqu  en plastiques sp ciaux de haute r sistance aux temp ratures; il peut  tre st rilis . Il est incassable et radiotransparent.

R f. 070050 M talique.

R f. 070050



## Stérilisateur de fraises

(acier inoxydable)

Réf. 070530



DIMENSIONS

Ø 70 x (H) 35 mm  0,119 kg

## Porte-fraises magnétiques Réf. 070115

Très pratique et d'un design agréable. Ses dimensions réduites permettent de lui trouver facilement une place. Conditionné par 3 unités: rouge, vert et bleu. Ø 62 mm.





DIMENSIONS

Ø 62 x (H) 49 mm (1 u.)  0,182 kg  
 (L) 200 x (W) 40 x (H) 60 mm Paking (3 u.)  0,583 kg

## Porte-fraises (plastique) Réf. 070142

DIMENSIONS

Ø 90 x (H) 66 mm  0,065 kg  
 (L) 91 x (W) 91 x (H) 71 mm  0,088 kg



## Porte-fraises (Clinique) Réf. 070150

Fixation des fraises par aimant. Fabriqué en acier inoxydable (ferritique) avec carénage en plastique.

DIMENSIONS

(L) 115 x (W) 45 x (H) 45 mm  0,180 kg

## Lampe à alcool (acier inoxydable)

Réf. 070065

Ø 76 x (H) 54 mm  0,100 kg



## Lampe à alcool (verre) Réf. 070070

Ø 60 x (H) 83 mm  0,192 kg

## Stérilisateur de fraises

Réf. 070531



DIMENSIONS





Ø 90 x (H) 80 mm  0,122 kg

## Porte-fraises (plastique stérilisable)

Réf. 070120 = FG  
 Réf. 070125 = CA  
 Réf. 070130 = FG+CA  
 Réf. 070135 = Laboratoire



DIMENSIONS

Réf. 070120 (L) 75 x (W) 60 x (H) 35 mm  0,060 kg  
 Réf. 070125 (L) 75 x (W) 60 x (H) 35 mm  0,060 kg  
 Réf. 070130 (L) 75 x (W) 60 x (H) 35 mm  0,060 kg  
 Réf. 070135 (L) 75 x (W) 60 x (H) 55 mm  0,072 kg



Seule la base, en plastique résistant aux hautes températures. Capacité pour 36 pièces. Fabriqués pour: FG, CA, FG+CA, Laboratoire.

## Porte-fraises aluminium

Réf. 070151 = FG  
 Réf. 070152 = CA



DIMENSIONS

Réf. 070151= FG (L) 60 x (W) 25 x (H) 29 mm  0,04 kg  
 Réf. 070152= CA (L) 40 x (W) 25 x (H) 27 mm  0,05 kg

## Boîte pour cotons sales

(acier inoxydable) Réf. 070155



Réf. 070155

Réf. 070160

## Boîte pour cotons propres (acier inoxydable) Réf. 070160

Ø 60-51 x (H) 77 mm  0,300 kg

## Distributeur de rouleaux de coton

Réf. 070061

Réf. 070062



Fabriqué en plastique stérilisable à 135 C°.

Réf. 070061	(L) 120 x (W) 97 x (H) 55 mm	0,182 kg
Réf. 070061	(L) 120 x (W) 105 x (H) 60 mm	0,205 kg
Réf. 070062	(L) 108 x (W) 100 x (H) 52 mm	0,272 kg
Réf. 070062	(L) 120 x (W) 105 x (H) 60 mm	0,293 kg

## Doseur de liquides

Réf. 070650



Flacon de 400 cc. Capacité adéquate pour tout type de liquides en laboratoire ou en cabinet. Peut être utilisé d'une seule main. Deux types de graduation: en ml et en doses pour la préparation d'alginate.

DIMENSIONS

Ø 77 x (H) 200 mm	0,061 kg
(L) 205 x (W) 80 x (H) 80 mm	0,102 kg

## Distributeur de gobelets

Plastique  
Réf. 070491

Métal  
Réf. 070490



DIMENSIONS

Réf. 070491	(L) 320 x (W) 100 x (H) 113 mm	0,354 kg
Réf. 070491	(L) 340 x (W) 135 x (H) 122 mm	0,490 kg
Réf. 070490	(L) 358 x (W) 85 x (H) 85 mm	0,777 kg
Réf. 070490	(L) 373 x (W) 95 x (H) 95 mm	0,860 kg

## Boîtes pour prothèses

Fabriquées en plastique 25 u. assorties

Réf. 070600



Ref. 070605

Cordon pour boîtes. Conditionnés en 6 couleurs assorties (25 u.) - 1.000 mm longue

DIMENSIONS Réf. 070600

Paking (25 u.) (L) 300 x (W) 180 x (H) 160 mm	0,740 kg (25 u.)
---	------------------

## Boîtes pour appareils d'orthodontie

Fabriquée en plastiques 25 u. assorties

Réf. 070590



DIMENSIONS

Paking (25 u.) (L) 240 x (W) 160 x (H) 140 mm	0,540 kg (25 u.)
---	------------------

## Boîtes pour prothèses

Fabriquées en plastique

Réf. 070000 Bleu (100 u.)

Réf. 070001 Rose (100 u.)

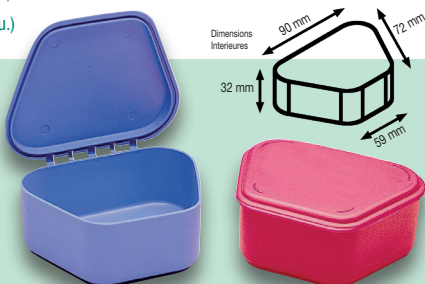

DIMENSIONS

R.070000	Paking (100 u.) (L) 420 x (W) 380 x (H) 240 mm	3,420 kg (100 u.)
R.070000-25	(25 u.) (L) 300 x (W) 180 x (H) 160 mm	0,742 kg (25 u.)
R.070001	Paking (100 u.) (L) 420 x (W) 380 x (H) 240 mm	3,420 kg (100 u.)
R.070001-25	(25 u.) (L) 300 x (W) 180 x (H) 160 mm	0,742 kg (25 u.)

## Boîtes pour appareils d'orthodontie

Fabriquées en plastique

Réf. 070002 (100 u.) Bleu

Réf. 070006 (100 u.) Vert

Réf. 070007 (100 u.) Vert clair

Réf. 070008 (100 u.) Orange

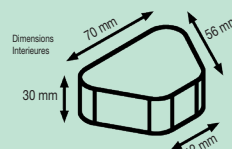

DIMENSIONS

Paking (100 u.) (L) 345 x (W) 305 x (H) 195 mm	2,460 kg (100 u.)
Paking (25 u.) (L) 240 x (W) 160 x (H) 140 mm	0,535 kg (25 u.)

## Boîtes pour appareils d'orthodontie

Réf. 070622 Fabriquées en plastique 5 u. assorties



## Boîtes pour appareils d'orthodontie

Réf. 070616 Fabriquées en plastique 5 u. assorties

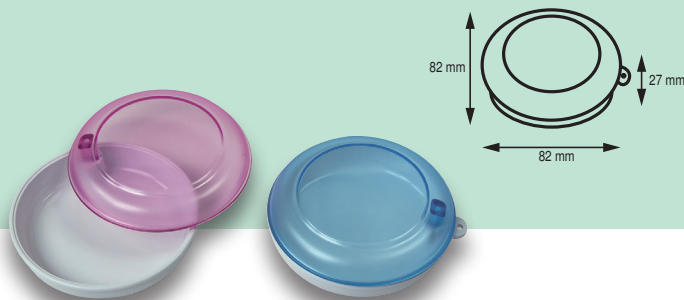

## Boîtes pour appareils d'orthodontie

Réf. 070618 Fabriquées en plastique

5 u. assorties



## Boîtes pour appareils d'orthodontie

Réf. 070620 Noir Fabriquées en plastique 5 u. assorties

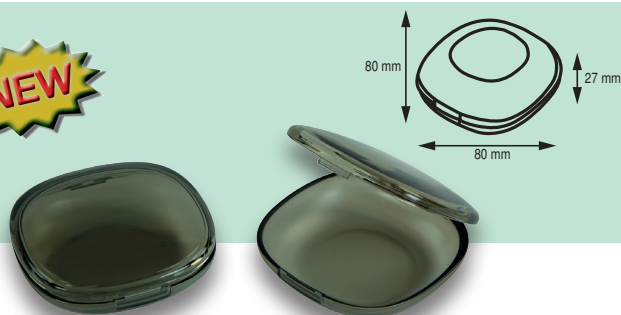

## Boîtes pour stocker les modèles (100 u.)

Réf. 070570

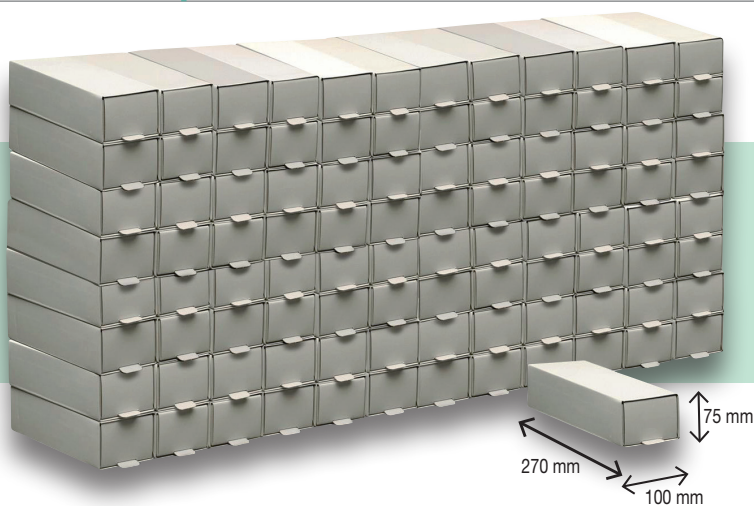

### DIMENSIONS

Paking (100 u.) (L) 555 x (W) 390 x (H) 335 mm 12,330 kg (100 u.)

## Boîtes pour modèles

Réf. 070003 6 modèles horizontaux

Réf. 070004 12 modèles verticaux



### DIMENSIONS

Réf. 070003 Paking (L) 230 x (W) 240 x (H) 58 mm 0,345 kg

Réf. 070004 Paking (L) 290 x (W) 220 x (H) 75 mm 0,425 kg

Réf. 070003

Réf. 070004

## Boîtes avec membrane Fabriquée en plastique

Ref. 100262	(L) 55 x (W) 49 x (H) 25 mm	0,023 kg u.
10 u.	(L) 147 x (W) 56 x (H) 56 mm	0,261 kg
Ref. 100263	(L) 60 x (W) 100 x (H) 22 mm	0,045 kg u.
10 u.	(L) 125 x (W) 105 x (H) 135 mm	0,475 kg
Ref. 100264	(L) 100 x (W) 100 x (H) 45 mm	0,081 kg u.
10 u.	(L) 430 x (W) 110 x (H) 100 mm	0,911 kg

Conçues spécialement pour le transport et la livraison d'éléments de qualité. La partie intérieure est constituée d'une membrane très flexible qui donne l'impression que le contenu est suspendu en l'air. Sa transparence permet de voir le contenu sur tous les angles. Elles possèdent des fermetures de sécurité.

Elles sont conditionnées par 10 unités.



Ref. 100262



Ref. 100263



Ref. 100264

## Boîtes avec membrane Fabriquée en plastique

Ref. 100259	(L) 23 x (W) 23 x (H) 25 mm	0,026 kg u.
Ref. 100260	(L) 50 x (W) 50 x (H) 25 mm	0,023 kg u.
Ref. 100261	(L) 75 x (W) 75 x (H) 40 mm	0,045 kg u.

La partie intérieure est constituée d'une membrane très flexible qui donne l'impression que le contenu est suspendu en l'air. Sa transparence permet de voir le contenu sur tous les angles.

Elles sont conditionnées par 10 unités.



Ref. 100259



Ref. 100260



Ref. 100261

## Boîtes de brackets Fabriquée en plastique

Ref. 100263 B (conditionnées par 10 unités)



Ref. 100263 (10 u.) (L) 60 x (W) 100 x (H) 22 mm 0,045 kg u.

## Boîtes pour modèles Fabriquée en plastique

Grand modèle

Ref. 070034 (50 u.)

Petit modèle

Ref. 070033 (50 u.)

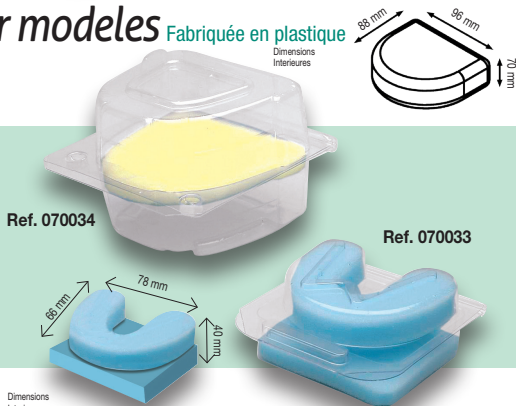

Ref. 070034

Ref. 070033

DIMENSIONES

Ref. 070033	Paking (50 u.)	(L) 290 x (W) 225 x (H) 255 mm	1,121 kg
Ref. 070034	Paking (50 u.)	(L) 290 x (W) 225 x (H) 255 mm	0,930 kg

## Boîtes de transport et de nettoyage Fabriquée en plastique

Ref. 100265



(L) 115 x (W) 95 x (H) 46 mm 0,118 kg  
 (L) 120 x (W) 100 x (H) 50 mm 0,143 kg

## Boîtes prothèse (avec égouttoir) (4 u.)

Ref. 100267 Fabriquée en plastique



Ref. 100267	(L) 85 x (W) 76 x (H) 80 mm	0,082 kg
4 unidades	(L) 165 x (W) 165 x (H) 80 mm	0,389 kg

## Boîtes de transport Fabriquée en plastique

Ref. 100255



Ref. 100256



Ref. 100255

Ref. 100255	(L) 29 x (W) 29 x (H) 23 mm	0,005 kg u.
50 u.	(L) 178 x (W) 150 x (H) 44 mm	0,289 kg- 50 u.
Ref. 100256	(L) 56 x (W) 44 x (H) 23 mm	0,011 kg u.
24 u.	(L) 280 x (W) 235 x (H) 23 mm	0,318 kg- 25 u.

## Plateau porte travaux

(10 unités, d'une couleur)

Très pratique dans l'organisation de la production au laboratoire dentaire. Avec habitacle frontal pour mettre des étiquettes et ressort pour joindre une feuille de travail. On peut les accrocher au mur grâce à une barre de support (Réf. 100060).

Disponibles en 5 couleurs: jaune, bleu, rouge, vert, blanc.

Livré par 10 unités d'une couleur.

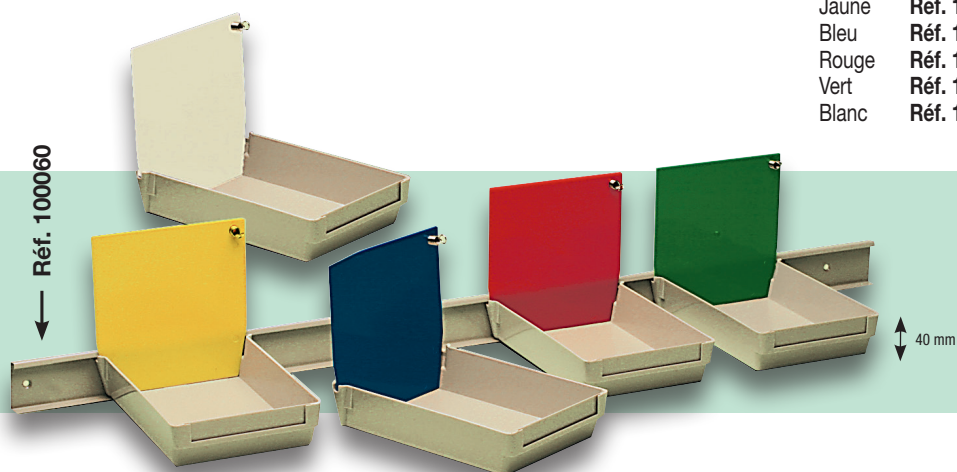

Jaune	Réf. 100050
Bleu	Réf. 100052
Rouge	Réf. 100054
Vert	Réf. 100056
Blanc	Réf. 100058

## Plateau porte travaux grand

(10 unités, d'une couleur)

Idem mais plus grandes.

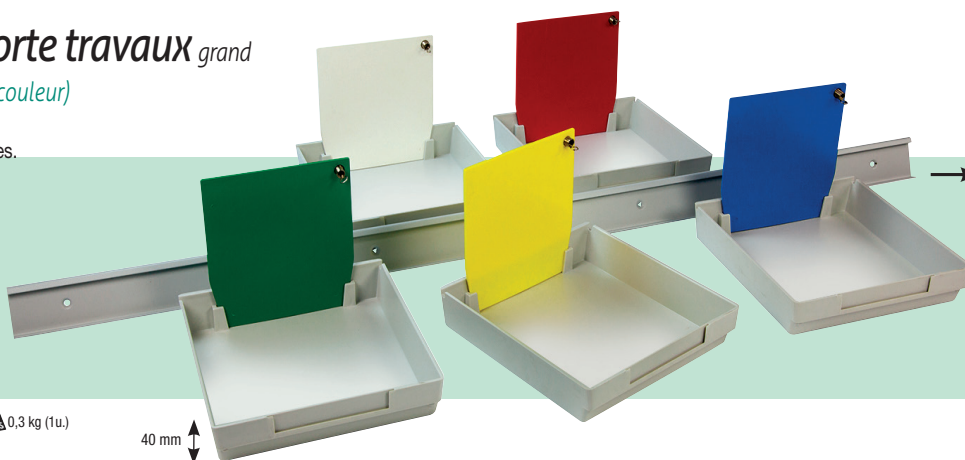
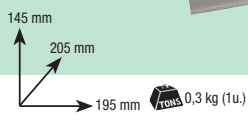

## Barre support pour plateaux

Réf. 100060

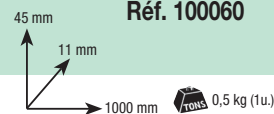

Jaune	Réf. 100062
Bleu	Réf. 100064
Rouge	Réf. 100066
Vert	Réf. 100068
Blanc	Réf. 100069

## Plateau porte travaux bureau

(10 unités, d'une couleur)

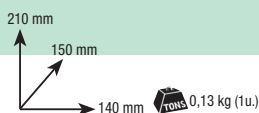

Jaune	Réf. 100043
Bleu	Réf. 100044
Rouge	Réf. 100045
Violet	Réf. 100046
Blanc	Réf. 100047

\*Non compatible avec le chariot Réf. 100048  
\*Non compatible avec le rail support Réf. 100060

## Plateau porte travaux haut

(10 unités, d'une couleur)



Jaune	Réf. 100071
Bleu	Réf. 100072
Rouge	Réf. 100073
Vert	Réf. 100074
Blanc	Réf. 100075

## Plateau porte-instruments

Réf. 070444

Réf. 070445

Fabrique en aluminium anodisé.  
Couleurs: argent.

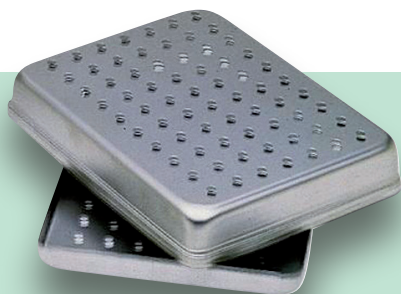

### DIMENSIONS

Réf. 070444 Pequeña	(L) 185 x (W) 145 x (H) 40 mm	0,241 kg
Réf. 070445 Grande	(L) 290 x (W) 190 x (H) 40 mm	0,400 kg

## Plateau porte-instruments

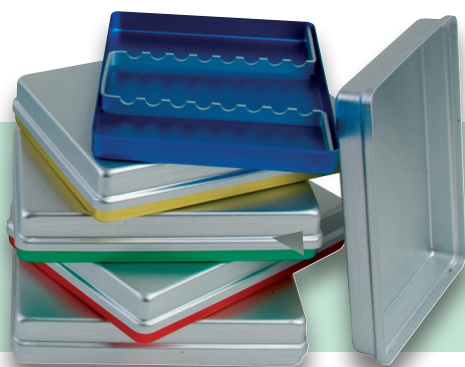

Petit

Réf. 070430 = Argent  
Réf. 070431 = Or  
Réf. 070432 = Rouge  
Réf. 070433 = Bleu  
Réf. 070434 = Vert

Fabrique en aluminium anodisé.

Réf. 070430-1-2-3-4	(L) 185 x (W) 145 x (H) 40 mm	0,250 kg
---------------------	-------------------------------	----------



Grand

Réf. 070439 = Vert  
Réf. 070440 = Argent  
Réf. 070441 = Or  
Réf. 070442 = Rouge  
Réf. 070443 = Bleu

Réf. 070439-0-1-2-3	(L) 290 x (W) 185 x (H) 40 mm	0,414 kg
---------------------	-------------------------------	----------

## Boîte endodontie Réf. 070410



Fabrication:  
Boîte acier inox 18/8.  
Plaque aluminium anodisé.

### DIMENSIONS

Réf. 070410	(L) 210 x (W) 115 x (H) 45 mm	1,127 kg
-------------	-------------------------------	----------

## Règle (pour calibrage des limes)

Réf. 070420

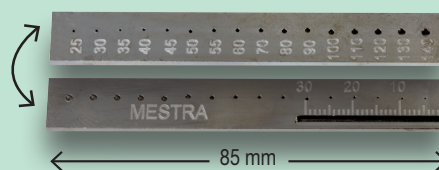

### DIMENSIONS

Réf. 070420	(L) 85 mm	0,017 kg
-------------	-----------	----------

## Embouts mélangeurs

Compatibles avec les principaux systèmes d'injection du marché.

Couleur	R
Jaune (50 unités.)	Réf. 100172
Jaune Bouts (50 unités.)	Réf. 100176
Vert (50 unités.)	Réf. 100170
Blue clair long (50 unités.)	Réf. 100178
Blue clair court (50 unités.)	Réf. 100180
Rose (50 unités.)	Réf. 100184
Marron (50 unités.)	Réf. 100187
Bouts 1,06 mm (50 unités.)	Réf. 100187-01
Bouts 2,00 mm (50 unités.)	Réf. 100187-02
Marron corta (50 unités.)	Réf. 100185
Marron larga (50 unités.)	Réf. 100186

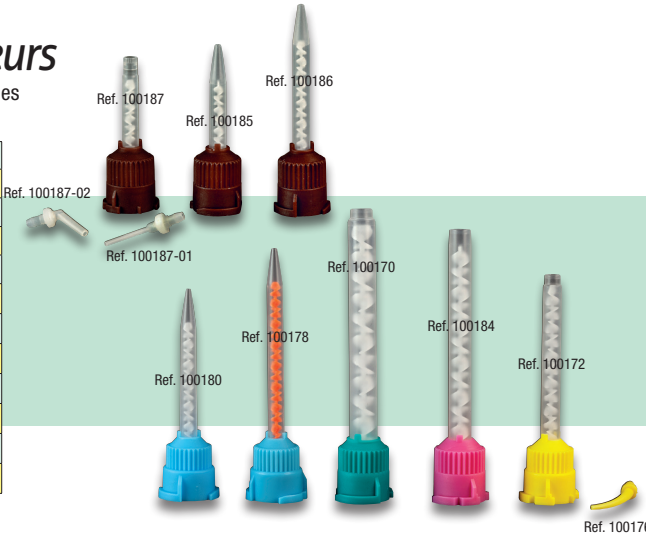

Vendu par paquet de 50 unités.

## Pistolet distributeur de silicone renforcé

Réf. 100166



(L) 190 x (W) 120 x (H) 70 mm 0,220 kg

## Porte-empreintes à usage unique (100 u.)

Réf. 100219



Porte-empreintes hygiéniques à usage unique. Economie de temps et de détergent puisqu'on évite des opérations de nettoyage. Ajustables en les chauffant à des dimensions spécifiques pour chaque patient. Elles sont transparentes pouvant être utilisées en implantologie.

10 formes et dimensions différentes.

Kit complet Réf. 100219

### Contenu du set:

- 10 unités UL - UM - US - P1
- 10 unités LL - LM - LS - P2
- 10 unités PB - PA

Réassort: 25 unités du modèle sollicité

Supérieur Grand	Réf. 100220-UL
Supérieur Moyen	Réf. 100220-UM
Supérieur Petit	Réf. 100220-US
Inférieur Grand	Réf. 100220-LL
Inférieur Moyen	Réf. 100220-LM
Inférieur petit	Réf. 100220-LS
Partiel A	Réf. 100220-PA
Partiel B	Réf. 100220-PB
Inférieur enfants	Réf. 100220-P1
Supérieur enfants	Réf. 100220-P2

### DIMENSIONS

(L) 380 x (W) 290 x (H) 130 mm Paking (100 u.) 1,526 kg

### REPOSICIONS

(L) 200 x (W) 200 x (H) 80 mm Paking (25 u.) 0,246 kg

## Porte-empreintes à usage unique (100 u.) avec rétentions

Réf. 100222



Fabriqués en plastique de haute résistance qui les rendent rigides et indéformables. Grâce à leur design anatomique et aux différentes tailles et formes disponibles (10 alternatives), ils s'adaptent à tous les patients. Ils sont pourvus d'une rétention interne pour éviter les mouvements indésirables de la pâte à empreintes. De plus la base est sectionnée pour pouvoir aisément ouvrir des événements - si nécessaire - à l'aide d'une fraise et libérer ainsi les postes implantaires.



Kit complet Réf. 100222

### Contenu du set:

- 10 unités UL1 - UM3 - US5
- 10 unités LL2 - LM4 - LS6
- 10 unités Q7 - Q8
- 10 unités UA9 - LA10

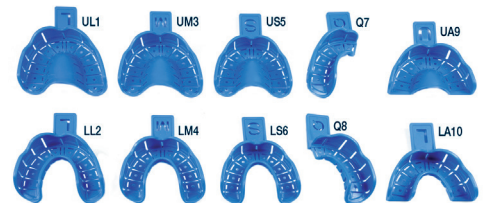

Réassort: 25 unités du modèle sollicité

Supérieur Grand	Réf. 100222-UL1
Supérieur Moyen	Réf. 100222-UM3
Supérieur Petit	Réf. 100222-US5
Inférieur Grand	Réf. 100222-LL2
Inférieur Moyen	Réf. 100222-LM4
Inférieur petit	Réf. 100222-LS6
Partiel 7	Réf. 100222-Q7
Partiel 8	Réf. 100222-Q8
Supérieur Précédent	Réf. 100222-UA9
Inférieur Précédent	Réf. 100222-LA10

### DIMENSIONS

(L) 380 x (W) 290 x (H) 130 mm 1,526 kg

## Porte-empreintes

(avec rétentions) acier inox.

Réf. 070450 Set 6 cuvettes



Réf. 070452 = L2	0,047 kg	Réf. 070457 = U2	0,055 kg
Réf. 070453 = L3	0,048 kg	Réf. 070458 = U3	0,052 kg
Réf. 070454 = L4	0,043 kg	Réf. 070459 = U4	0,049 kg

## Loupe avec monture

Réf. 100092



Elle est livrée avec 4 jeux de lentilles:  
1.5x, 2.0x, 2.5x et 3.5x dioptries

Réf. 100092	(L) 190 x (W) 100 x (H) 40 mm	0,18 kg
-------------	-------------------------------	---------

## Loupe sur pied Réf. 100098

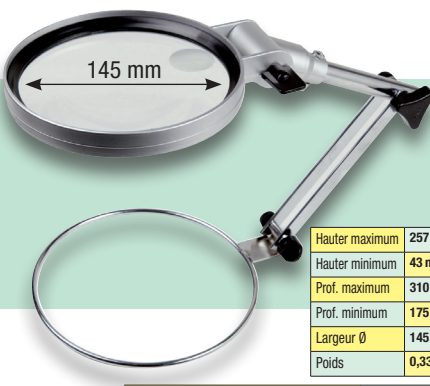

Hauteur maximum	257 mm
Hauteur minimum	43 mm
Prof. maximum	310 mm
Prof. minimum	175 mm
Largeur Ø	145 mm
Poids	0,330 kg

(L) 315 x (W) 154 x (H) 45 mm	0,427 kg
-------------------------------	----------

## Loupe à main avec lumière Réf. 100099

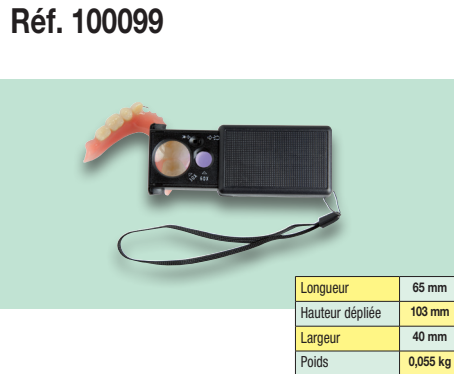

Longueur	65 mm
Hauteur dépliée	103 mm
Largeur	40 mm
Poids	0,055 kg

Réf. 100099	(L) 70 x (W) 50 x (H) 30 mm	0,060 kg
-------------	-----------------------------	----------

## Support à pinces Réf. 050554

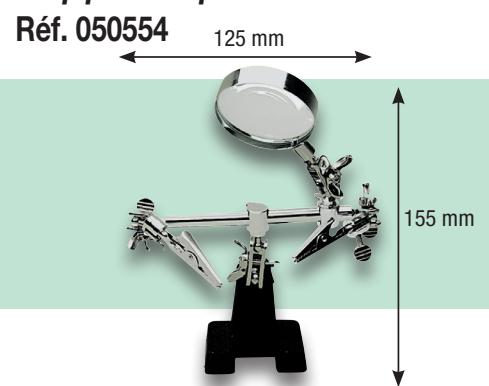

(L) 120 x (W) 75 x (H) 68 mm	0,424 kg
------------------------------	----------

## Écran de protection contre les rayons UV. Réf. 070515

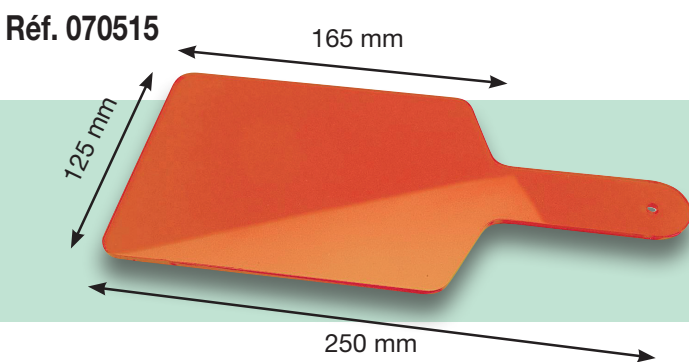

Réf. 070515	(L) 255 x (W) 125 x (H) 4 mm	0,086 kg
-------------	------------------------------	----------

## Lunettes de sécurité



Réf. 100011-12-13	(L) 160 x (W) 54 x (H) 56 mm	0,050 kg
-------------------	------------------------------	----------

Réf. 100014	(L) 180 x (W) 90 x (H) 65 mm	0,070 kg
-------------	------------------------------	----------

## Protecteur facial (10 u.)

Réf. 100021



Réf. 100021	(L) 285 x (W) 185 x (H) 35 mm	0,233 kg
-------------	-------------------------------	----------

## Protecteur facial (10 u.)

Réf. 100022



Réf. 100022	(L) 308 x (W) 215 x (H) 35 mm	0,284 kg
-------------	-------------------------------	----------



## Loupes frontales



Réf. 100080

Réf. 100079

Réf. 100090

Son système de fixation ajustable à la tête permet d'avoir les mains libres pour travailler. Elle est fournie avec des verres très transparents à faible absorption de la lumière. Conçues pour pouvoir être portées en même temps que des lunettes. 3 modèles distincts.

Réf. 100079		(L) 285 x (W) 225 x (H) 89 mm		0,545 kg
Réf. 100080		(L) 205 x (W) 185 x (H) 70 mm		0,245 kg
Réf. 100090		(L) 175 x (W) 175 x (H) 70 mm		0,195 kg

## Loupe binoculaire Réf. 100096

2,5 Dioptries.  
Distance de travail:  
350 mm



R - 100096		(L) 215 x (W) 145 x (H) 75 mm		0,328 kg
------------	--	-------------------------------	--	----------

## Compas d'épaisseur

Réf. 100105

Rapide et précis. Lecture directe avec une résolution de 0,01 mm. Bouton de mise à zéro et possibilité de lectures en pouces. Il est livré avec étui deux piles dont une de remplacement.



Réf. 100100		(L) 131 x (W) 75 x (H) 20 mm		0,097 kg
Réf. 100105		(L) 180 x (W) 105 x (H) 35 mm		0,239 kg
Réf. 100110		(L) 265 x (W) 105 x (H) 60 mm		0,306 kg

Réf. 100110

Indispensable pour les travaux de précision au cabinet et en laboratoire. Il est doté d'un bouton de remise à zéro; bus de sortie pour enregistrer les mesures sur un ordinateur externe; possibilité de lecture en pouces. Livré avec deux piles dont une de remplacement.



Réf. 100100

Instrument de précision pour la mesure des épaisseurs. Cadran de précision à lecture aisée jusqu'aux centièmes de millimètre. Fourni avec un étui pratique.

## Binoculaire avec pied

Réf. 100097

Entre 5X et 15X  
Distance travail:  
180 mm.

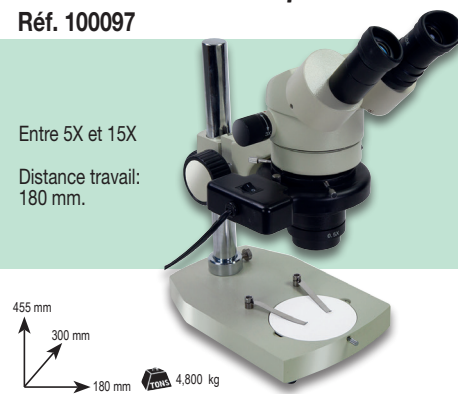

R - 100097		(L) 350 x (W) 275 x (H) 370 mm		5,000 kg
------------	--	--------------------------------	--	----------

## Développeuse manuelle

Réf. 070170

Fabriquée en plastique injecté avec filtre solaire.

Accessoires:  
2 pinces  
porte-radiographies  
(inox.) 3 Verres



(L) 360 x (W) 230 x (H) 205 mm		1,660 kg	
	(L) 520 x (W) 300 x (H) 360 mm		2,800 kg

## Développeuse manuelle

(Avec négatoscope)

Réf. 070180



(L) 360 x (W) 230 x (H) 270 mm		3,500 kg	
	(L) 520 x (W) 300 x (H) 360 mm		4,700 kg

## Pince film dentaire (4 u.)

Réf. 070194

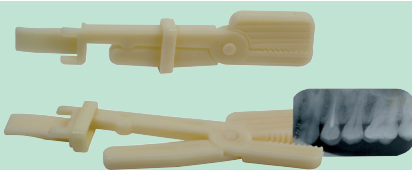

Fabriquée en matériau plastique totalement perméable aux rayons X. Grande longévité, fiable et facile à utiliser.

(L) 125 x (W) 5 x (H) 24 mm (1 u.)		0,012 kg		
	(L) 130 x (W) 450 x (H) 27 mm	Packing (4 u.)		0,060 kg

## Pince film dentaire (12 u.)

Acier inoxydable Réf. 070190

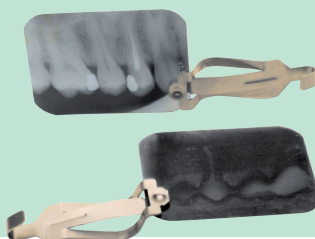

(L) 38 x (W) 12 x (H) 8 mm (1 u.)		0,002 kg		
	(L) 70 x (W) 50 x (H) 16 mm	Packing (12 u.)		0,017 kg

## Support de 10 pinces

(pour radios dentaires)

Réf. 070192

Il facilite la manipulation des radios dentaires. Fabriqué en acier inoxydable.

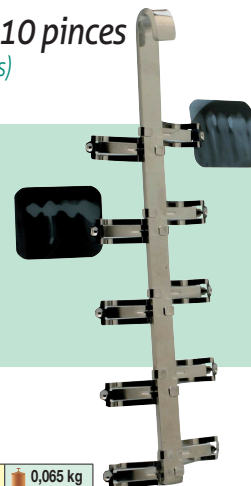

(L) 205 x (W) 65 x (H) 22 mm		0,065 kg
------------------------------	--	----------

## Négatoscopes (plats)

DIMENSIONS	Surface de vision:	Dimensions totales		
Réf. 100131 DIN A4	300 x 210 mm.	360 x 240 x 20 mm.	Mural et support table	1,700 kg
Réf. 100132 SRA3	430 x 355 mm.	510 x 495 x 23 mm.	Mural et support table	3,076 kg
Réf. 100134 DIN A2	580 x 400 mm.	700 x 520 x 33 mm.	Mural	4,000 kg

Négatoscopes avec écran à lumière froide de 3500 lux à haute luminosité. Cette technologie est accompagnée d'une consommation réduite et d'une durée de vie pratiquement illimitée (10000 heures minimum).

Le modèle Réf. 100132 dispose d'un grand écran rétroéclairé par LED de taille SRA3 sur lequel les films grand format peuvent être visualisés. Cela a aussi régulation de l'intensité lumineuse et deux types de fonctionnement: automatique, lorsque le film s'approche de l'appareil s'allume sans appuyer sur le bouton; allumé en appuyant sur le bouton.

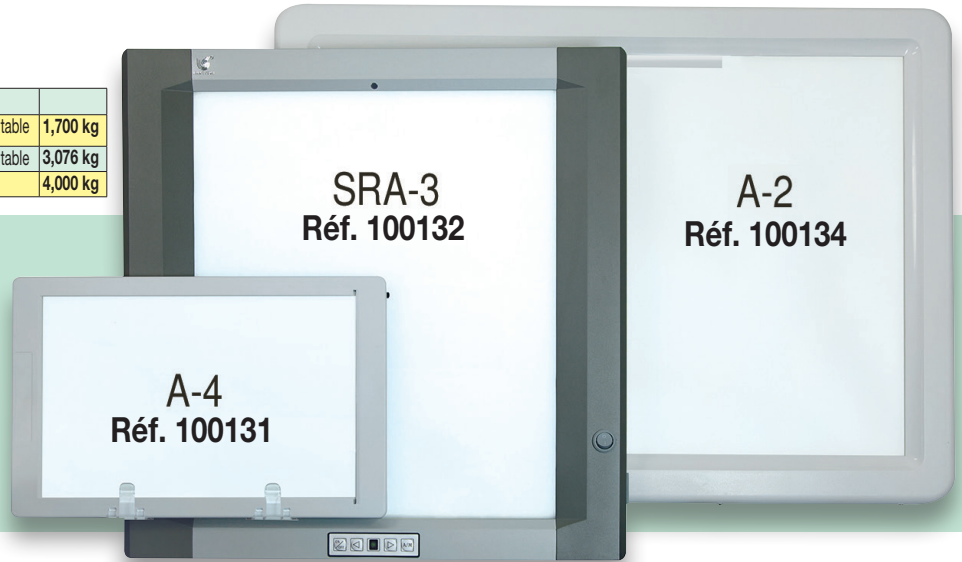

## Négatoscope Réf. 070460

Fourni avec support incliné (30°).  
Il peut également être installé horizontalement ou vissé sur un mur.  
Ils est muni d'un système de ressorts pour amortir le couvercle et retenir les plaques.  
Mesures 400 x 200 mm.



### DIMENSIONS

(L) 410 x (W) 200 x (H) 88 mm	4,032 kg
(L) 515 x (W) 350 x (H) 290 mm	4,500 kg

## Cuillère doseur

Réf. 100270

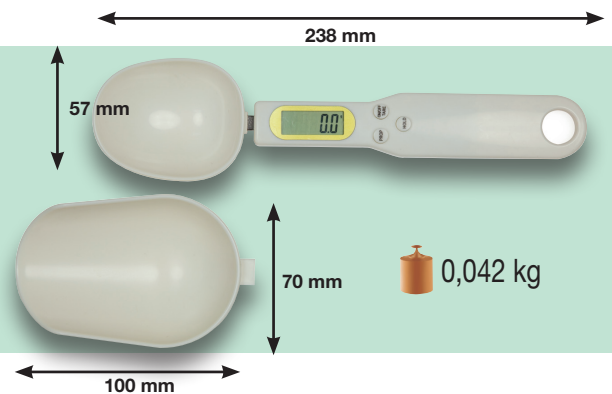

APRES ESSAI:  
Réalisez une économie de 20% à 40% de plâtre.

## Balances de précision

Réf. 100041

Avec une précision de 0,1 g. pèse jusqu'à 3.000 gr. fonction de "comptage des pièces" très utile pour le comptage de petits éléments tels que les plots, les pins, etc.

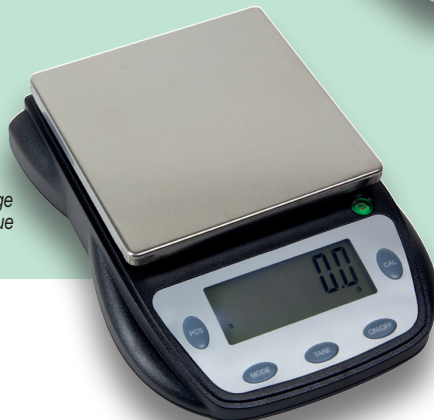

Réf. 100040

D'une précision de 0,05 g entre 0 et 1000 g et de 0,1 g entre 1000 et 2000 g



Réf. 100042

Grande précision (0,1 g) et grande capacité de pesage (1000 g).



Réf. 100040	(L) 150 x (W) 110 x (H) 36 mm	0,286 kg
Réf. 100041	(L) 248 x (W) 248 x (H) 100 mm	0,774 kg
Réf. 100042	(L) 300 x (W) 190 x (H) 55 mm	0,446 kg

## Taille-plâtre Mulhacén



Réf. 080093



Réf. 080095

Témoin de fonctionnement

### Taille-plâtre Mulhacén

Réf. 080093

Réf. 080095 **Diamant**

Une taille plâtre, moderne et versatile. Il est équipée d'un moteur puissant de 1600 W d'un frein d'arrêt instantané, d'une façade amovible pour un accès rapide au disque, Un témoin de fonctionnement, des disques à fixation de type boucle/cochet (Velcro®), un circuit de nettoyage innovateur, table de travail inclinable... et un grand nombre d'éléments qui font du Taille-plâtre Mulhacén —probablement— le mieux équipé du marché. Le rapport qualité/prix est sans égal.

## Taille-plâtre Mulhacén à SEC



### Taille-plâtre à SEC Mulhacén

Réf. 080096

La principale caractéristique du taille-plâtre est que l'opération de surfacage se fait à sec.

-Stabilité du matériel à tailler du fait qu'il n'a pas été humidifié.

-Plus de rendement et une plus longue durée, effort minimal.

ASPIRATEUR EN OPTION (ABSOLUMENT NECESSAIRE).



(L) 400 x (W) 530 x (H) 440 mm 13,500 kg



Conforms to UL Std. 61010-1.  
Cert. to CSA-22.2 No. 61010-1-12.



Réf. 080539



Réf. 080538



- Disque en abrasif type (Velcro®) de grande capacité de coupe, très facile à remplacer.

- Partie frontale au démontage aisé (charnière à ouverture totale). Nettoyage et accès au disque faciles.
- Fabriqué avec des plastiques ABS de haute résistance.
- Aucune corrosion

## Accessoires

- 1 Réf. 080093-04 (5 u.) *Disque grain 80 standard*
- 2 Réf. 080093-05 (5 u.) *Disque grain 120 fin*
- 3 Réf. 080093-55 (1 u.) *Disque Diamant*
- 4 Réf. 080093-65 (1 u.) *Disque en carbure de silice Ø 250 mm*



### ATTENTION

Les disques diamant sont très sensibles à la chaleur: ne pas découper ni retoucher les revêtements ou pièces métalliques.

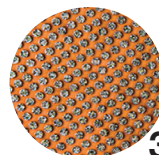
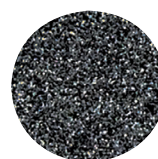
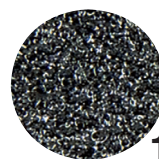

**NEW**



## Taille-plâtre Serantes

Taille-plâtre toile émeri Réf. 080097

Taille-plâtre Diamant Réf. 080098

Taille-plâtre sec toile émeri Réf. 080099



Réf. 080097



Réf. 080098



Réf. 080099

*Ultra compact. Il est certainement le taille-plâtre aux dimensions les plus réduites du marché. Il est le petit frère du modèle Mulhacén (080093), avec lequel il partage de nombreuses caractéristiques, à l'exception des dimensions. Nous pouvons citer son moteur de 1600 w avec le frein intégré. La façade amovible à ouverture facile pour accéder au disque ; disques à fixation de type velcro® très facile à changer ; système d'irrigation d'eau pour le nettoyage ; fabrication en composite de grande résistance évitant toute corrosion ; etc.*

*Idéal pour les applications dentaires générales et en particulier pour les environnements dans lesquels l'utilisateur n'a pas beaucoup d'espace, mais qui ne veut néanmoins pas renoncer aux possibilités qu'offre un taille-plâtre professionnel en termes de productivité et de qualité : les dimensions de la table et de la fenêtre de travail ont été étudiées pour effectuer des travaux similaires à ceux effectués sur les taille-plâtre plus grands.*

*Le taille-plâtre Serantes est proposé en trois versions différentes, toutes avec un système de fixation de disque auto-agrippant :*

- Avec un choix de disque abrasif conventionnel à grain 80 ou 120. Version à usage général idéale pour tout travail de modèles.
- Avec disque diamant : Pour les plus exigeants : la vitesse de travail et la productivité sont de mise.
- A sec : Conçu pour des installations dépourvues d'une installation d'arrivée et d'évacuation d'eau ou pour ceux qui préfèrent travailler les modèles à sec (système d'aspiration obligatoire).

*Serantes est entièrement compatible avec la gamme des bacs de décantation MESTRA. Livré avec 2 disques de toile émeri.*

### CARACTERISTIQUES

Tension	230 V - 50-60 Hz
Puissance	1600 W
Diamètre abrasif	235 mm
T/min	3000 rpm
Dimensions	(L) 385 x (W) 285 x (H) 332 mm
Poids	10,2 kg

## Accessoires

- 1 Réf. 080097-08 (5 u.) Disque scratch en toile émeri 80 standard
- 2 Réf. 080097-09 (5 u.) Disque scratch en toile émeri 120 fin
- 3 Réf. 080098-01 (1 u.) Disque Diamant

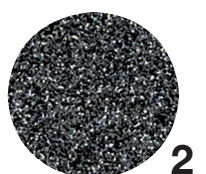
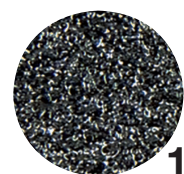



## Taille-plâtre CLASSIC



Réf. 080082



Réf. 080083

 (L) 330 x (W) 570 x (H) 400 mm  24,000 kg

### Taille-plâtre 3000 rpm.

(Disque en carborundum) Réf. 080082

Il est sans conteste le modèle qui convient parfaitement aux besoins du laboratoire dentaire. Sa capacité de taille est très élevée. Il sera capable d'absorber un volume de travail important en un temps optimal. Conseillé pour un laboratoire expérimenté qui possède une salle à plâtre ou un lieu pouvant absorber le bruit et les éclaboussures d'eau.

### Disque Diamanté

Réf. 080083

Caractéristiques similaires au modèle antérieur. Mais équipé d'un disque diamant. Sa durée de vie, dans des conditions d'utilisation normales d'utilisation est bien supérieure au disque en carborundum. De plus l'état de surface sera plus lisse et la pression de l'utilisateur sur le modèle sera constante quelle que soit le niveau d'usure du disque. Le prix est plus élevé.



Réf. 080080



Réf. 080081

### Taille-plâtre 1500 t/min.

(Disque en carborundum) Réf. 080080

Du à sa vitesse de rotation modérée, il bénéficie d'une utilisation aisée d'un fonctionnement silencieux ainsi qu'un faible éclaboussement de l'eau. Il est conseillé aux professionnels peu sujets à la taille des modèles qui effectuent leurs préparations dans des espaces qui doivent demeurer propres et peu bruyants (cabinets dentaires).

### Disque Diamanté

Réf. 080081

Caractéristiques similaires au modèle antérieur. Mais équipé d'un disque diamant.

## Taille-plâtre CLASSIC à SEC



### Taille-plâtre à sec RDS-1 1.500 rpm.

Réf. 080084

La principale caractéristique du taille-plâtre RDS-1 est que l'opération de surfacage se fait à sec avec un disque diamanté à 1500 tours/min.  
-Stabilité du matériel à découper du fait qu'il n'a pas été humidifié.  
-Plus de rendement et une plus longue durée, effort minimal.  
-ASPIRATEUR EN OPTION (ABSOLUMENT NECESSAIRE).

**Disque en Carbure de silice** Ø 250 mm

Réf. 080080-03

**Disque Diamant** Ø 254 mm

Réf. 080081-01

**Disque tout Diamant** Ø 254 mm

Réf. 080079-05

### !ATTENTION!

Les disques diamant sont très sensibles à la chaleur: ne pas découper ni retoucher les revêtements ou pièces métalliques.

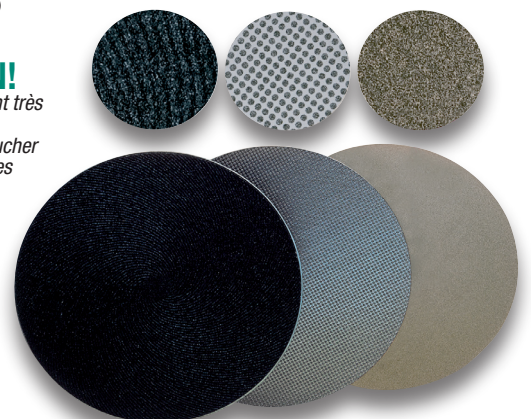

## Bac de décantation (19 L.)

Réf. 080085

Fabriqué en polypropylène résistant. Sa conception est spécifiquement étudiée pour une propreté et un entretien faciles. Le dépôt est collecté dans un sac en plastique. La fermeture hermétique du couvercle empêche la propagation des mauvaises odeurs. Son format a été étudié pour une installation aisée sous l'évier.



(Réf. 080085-02)  
Sacs en plastique  
20 unités



Hauteur	465 mm
Diamètre	400 mm
Capacité	19 L.
Poids	3.2 kg

(L) 500 x (W) 430 x (H) 430 mm	4.5 kg
--------------------------------	--------

## Bac de décantation (14 L.)

Réf. 080087

Mêmes caractéristiques que le Réf. 080085, mais en 14 litres.



(Réf. 080085-02)  
Sacs en plastique  
20 unités



Hauteur	345 mm
Diamètre	350 mm
Capacité	14 L.
Poids	2.2 kg

(L) 360 x (W) 360 x (H) 340 mm	2.7 kg
--------------------------------	--------

## Bac de décantation (18 L.)

Réf. 080086

-Fabriqué en Acier Inoxydable.  
-Avec couvercle en plastique pour éviter les odeurs.

Inox



Hauteur	290 mm
Largeur	450 mm
Profondeur	230 mm
Poids	6.5 kg

(L) 520 x (W) 300 x (H) 350 mm	7.5 kg
--------------------------------	--------

## Bac de décantation (70 L.)

Réf. 080089

Construit en fibre de verre, de grande résistance et d'une capacité de 70 l. Son design permet une installation aisée sous l'évier. Il dispose également de roulettes qui facilitent son déplacement. Les opérations de nettoyage et de vidange se voient également facilitées grâce à une accessibilité optimale de la cuve.



Livré avec raccords et accessoires pour son installation.

Hauteur	615 mm
Largeur	520 mm
Profondeur	600 mm
Poids	10 kg

(L) 650 x (W) 650 x (H) 650 mm	15 kg
--------------------------------	-------

## Vibrateur électrique rond Réf. 080030

Le cops en aluminium anodisé couleur blanc, est appuyé sur des ventouses adhésives. La surface de travail est en caoutchouc posé sur un corps métallique, avec une cavité pour la cuvette. Cet appareil est équipé d'un potentiomètre, d'un interrupteur pour le réglage échelonné des vibrations - + et d'un voyant lumineux de fonctionnement.



DIMENSIONS

(L) 152 x (W) 152 x (H) 100 mm	2.5 kg
Surface de travail	120 mm

(L) 310 x (W) 310 x (H) 190 mm	3 kg
--------------------------------	------

## Vibrateur électrique rond (PM) Réf. 100200

Vibrateur robuste et fiable à un prix exceptionnel. Contrôle de la puissance à 4 positions..



DIMENSIONS

(L) 127 x (W) 127 x (H) 90 mm	1.6 kg
Surface de travail	125 mm

(L) 200 x (W) 160 x (H) 90 mm	2 kg
-------------------------------	------

## Mini Box-Tour à polir Gorbea

Réf. 080508



- Raccord d'aspiration.
- Lampes LED.
- Visières protectrices
- Interrupteurs sécurité



● Brosses non incluses

● Brosses non incluses

● ACCESSOIRE:

Réf. 100277-01 Réf. 100277-02

CARACTERISTIQUES

Alimentation	230 V 50-60 Hz
Puissance	200 W
RPM	2000-7000

(L) 300 x (W) 300 x (H) 200 mm	3.2 kg
--------------------------------	--------

(L) 530 x (W) 400 x (H) 450 mm	4.6 kg
--------------------------------	--------

(L) 530 x (W) 400 x (H) 450 mm	5.6 kg
--------------------------------	--------

## Mini tour à polir

(vitesse variable)

Réf. 080164

## Sableuse Plutón Acier inox.

2 Modules Réf. 080253



Inox

Profondeur 235 mm

7 kg

Hauteur 290 mm

Largeur 340 mm

Plast. Protecteur verre (10 u.)  
Réf. 080253-50

Pression de travail	2 à 5 bars
Conso. maximale d'air	80 l./min.
Tension	230 V 50-60 Hz
Puissance	20 W

- 2 Crayons de sablage
- 1 Pédale
- Lampes LED

(L) 490 x (W) 475 x (H) 490 mm	9.5 kg
--------------------------------	--------

## Sableuse Eclipse II

Réf. 080220

Habitacle fabriqué en ABS. Bien que de dimensions réduites, la zone de travail est confortable et bien éclairée. Elle est équipée de deux crayons de sablage que d'une buse fixe de 3 mm. Eclairage intérieur à LED.

Hauteur	330 mm
Largeur	360 mm
Profondeur	450 mm
Poids	5.7 kg
Cons. d'air	80 l/min
Pression	2 a 5 atm



## Cabine de retouches Eclipse

Réf. 080216

- Lampe LED de grande luminosité.
- Absence d'ombres à l'intérieur.
- Position de travail ergonomique.
- Absorption de poussière optimisée moyennant un aspirateur externe (non inclus)
- Entretien aisé.

Hauteur	275 mm
Largeur	360 mm
Profondeur	330 mm
Poids	3.8 kg



## Boîte de travail Orión

Réf. 080214

- Lampe LED de grande luminosité.
- Absence d'ombres à l'intérieur.
- Position de travail ergonomique.
- Absorption de poussière optimisée moyennant un aspirateur externe (non inclus)
- Cheville intérieure incluse support pour micromoteur.
- Entretien aisé.

Hauteur	300 mm
Largeur	360 mm
Profondeur	330 mm
Poids	3.3 kg



## Appareil de sablage

(laboratoire) Réf. 100122



Très utiles pour le nettoyage et la création de rétentions sur les couronnes, les inlays et onlays, le sablage des faces occlusales, l'ajustage des contacts interproximaux et une infinité d'opérations de sablage de précision.

Granulométrie de oxide	50 / 100 microns
Pression de travail	4 a 5.5 kgf/cm <sup>2</sup>

(L) 195 x (W) 110 x (H) 45 mm	0.3 kg
-------------------------------	--------

## Unité d'aspiration Eolo Induction Réf. 080533

Son nouveau moteur à induction « brushless » prolonge sa durée de vie entre 5 et 10 fois par rapport aux modèles à charbons, et dispose d'un système innovant à double filtre optimisé pour le travail dans les cabinets dentaires (y compris les abrasifs tels que l'oxyde d'aluminium). Il peut être monté avec un filtre HEPA.

La commande électronique avec affichage LCD est équipée de systèmes de protection contre les surcharges ou les obstructions dans la bouche d'aspiration avec témoin lumineux du niveau de remplissage du filtre et de la détection des micromoteurs.

Permet un fonctionnement manuel ou automatique synchronisé avec jusqu'à 3 appareils différents (sableuses, micromoteurs, etc.). La détection et le réglage des micromoteurs est réalisée par la commande électronique elle-même, qui permet de détecter tout micromoteur, y compris ceux de type « brushless » (sans charbons).



(L) 550 x (W) 320 x (H) 620 mm	20 kg
--------------------------------	-------

Hauteur	585 mm
Largeur	210 mm
Profondeur	500 mm
Poids	17 kg
Puissance	750 W
Niveau sonore	65 dB

## Ciclón pour décantation des poussières Réf. 080535

Dispositif simple qui se connecte à l'entrée d'une unité d'aspiration conventionnelle pour le pré filtrage de particules de poussière.

L'air circule à travers un circuit qui fait tomber les particules dans un réservoir interne. Cela permet ainsi d'éliminer plus de 99 % du total des poussières et des saletés aspirées réduisant la possibilité d'obstruction des tuyaux d'aspiration et augmentant d'autant la durée de vie des filtres. Le réservoir de poussière est d'accès facile, ce qui permet un nettoyage pratique et aisé. Il dispose d'éléments de fixation adaptés spécialement à l'aspiration EOLO de MESTRA, avec laquelle il forme un ensemble de haute qualité.

Le Cyclon est fabriqué à partir de polypropène de haute résistance.



590 mm	275 mm
155 mm	2 kg

(L) 520 x (W) 300 x (H) 360 mm	3 kg
--------------------------------	------

## Unité d'aspiration Gemini Réf. 080539



Tension	230 V
Moteur	1200 W (2 steps)
Sonore	68 dB
Capacité	36 l
Potentiomètre	650-1200 W
Détection à partir de	100 W
Aspiration	Poussière/ eau

\*Micro moteurs non détectés

633 mm	433 mm
406 mm	10.4 kg

(L) 480 x (W) 450 x (H) 710 mm	14 kg
--------------------------------	-------

## Unité d'aspiration Gemini mini Réf. 080538

A utiliser dans les lieux à espace réduit.



Tension	230 V
Moteur	1150 W
Sonore	68 dB
Capacité	9.5 l
Potentiomètre	650-1150 W
Détection à partir de	100 W
Aspiration	Poussière/ eau

\*Micro moteurs non détectés

390 mm	350 mm
350 mm	7.3 kg

(L) 370 x (W) 360 x (H) 530mm	9 kg
-------------------------------	------



## Sirocco aspirations

Il est difficile de trouver un fabricant dans le secteur dentaire qui propose une gamme d'unités d'aspiration professionnelles aussi large que la famille Sirocco, couvrant tous les besoins éventuels qui peuvent survenir avec le modèle le plus adapté à chaque cas.

De plus, la nature modulaire et évolutive de cette gamme offre des solutions aussi bien pour la clinique que pour le laboratoire, permettant à l'utilisateur de choisir parmi une multitude d'options, telles que la taille de l'unité, le type de bras, le système de filtrage, etc.

Bien que le nombre d'alternatives et d'accessoires soit énorme, toutes les unités suivent le même scénario. Ce sont des aspirateurs extrêmement silencieux avec une esthétique très attrayante qui intègrent de puissants moteurs à induction (sans charbons, avec une durée de vie plus longue que les modèles traditionnels) et des éléments consommables à un prix accessible, avec le niveau de qualité que MESTRA garantit dans tous ses produits.



Moteur à induction  
(sans charbons)



Aspiration efficace d'un  
faible niveau sonore (55dB)



Grande puissance  
de succion



Extraction et nettoyage  
aisés des filtres réutilisables

### Sirocco S Réf. 080534

Aspiration spécialement indiquée pour les cabinets et les laboratoires dentaires. Elle a la taille parfaite pour la poser sur l'établi. Esthétique soignée.

Le modèle Sirocco S intègre deux étapes de filtrage; un premier filtre HEPA circulaire (collecteur de particules à haut rendement) et un deuxième filtre HEPA intérieur. Grâce à sa conception efficace, l'opération de changement de filtre est extrêmement simple. L'unité dispose également d'un système de détection de micro-moteur externe et d'un réglage de puissance à sept niveaux différents.



Réf. 080534AT

Sirocco modèle S, avec un tube flexible extensible jusqu'à 70 cm et utilisé pour diriger l'aspiration vers la zone de travail. Grâce à sa lumière LED, il permet de petites et délicates opérations de polissage et de finition.

- La bouche d'aspiration est facilement orientable
- Eclairage LED intégré

Tube 700 mm • Ø 45 mm • Poids 3.8 kg



Réf. 080534AC

Sirocco S avec box de retouches pour cabinets. Ils forment un ensemble extrêmement utile et fiable pour l'environnement du cabinet, permettant de petites opérations de polissage et de retouches.

- Large vision de la zone de travail
- Eclairage LED intégré
- Grande ergonomie de travail

Hauteur 365 mm • Largeur 290 mm  
Profondeur 290 mm • Poids 5.5 kg



Réf. 080534AL

Sirocco S et box de retouches pour laboratoires dentaires. Entièrement compatible avec l'unité d'aspiration de table, avec laquelle il forme un ensemble très compact et équilibré.

- Design large et robuste parfait pour le laboratoire
- Eclairage LED intégré
- Accoudoirs confortables et pratiques

Hauteur 365 mm • Largeur 345 mm  
Profondeur 400 mm • Poids 5.5 kg

### SIROCCO S CARACTÉRISTIQUES TECHNIQUES

Hauteur	135 mm	Poids	3.1 kg
Largeur	280 mm	Puissance	350 W
Profondeur	280 mm	Sonore	55 dB

- Puissant moteur à induction
- Clavier intuitif de type "tactile"
- Facilité d'utilisation et de changement de filtre
- Très silencieux

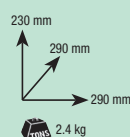
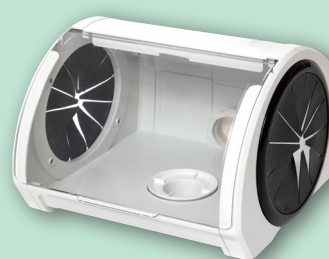

Box de retouche  
pour cabinet  
Réf. 080534C

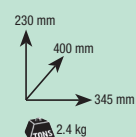

Box de retouche pour  
laboratoire  
Réf. 080534L

### Box de retouche grand

Réf. 080212

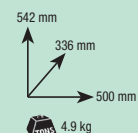
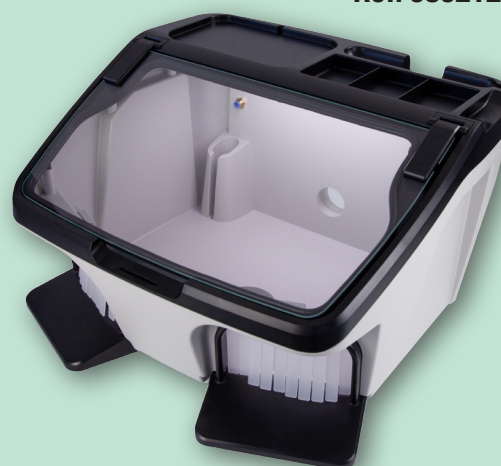

- Conception large et robuste
- Grande chambre à accès aisé
- Vision confortable grâce à un éclairage LED interne
- Ergonomique
- Repose-bras confortables et pratiques

Box de retouches entièrement compatible avec les aspirations Sirocco M et L. Ils forment un tandem extrêmement utile et fiable pour un environnement de cabinet ou de laboratoire, permettant de petites opérations de polissage et de finition.



## Sirocco M et L Réf. 080536 - Réf. 080537

Ce sont deux unités d'aspiration robustes, silencieuses et très fiables, le modèle M étant particulièrement pratique pour une utilisation sous la table de travail et le modèle L avec une plus grande capacité, très utile dans les systèmes d'aspiration CAD/CAM.

Son moteur de type "brushless" prolonge sa durée de vie entre cinq et dix fois par rapport aux modèles traditionnels.

Ils intègrent une connexion pour un micro-moteur externe et une fraiseuse qui fonctionneront en synchronisation avec l'unité d'aspiration. De plus, sa conception ergonomique avec poignées et roulettes facilite son utilisation et sa mobilité au cabinet et au laboratoire.

Selon les besoins, vous pouvez opter pour l'utilisation de filtres jetables ou réutilisables de type HEPA, voire d'un filtre ULPA. Vous pouvez également opter pour trois types de bras différents; tube flexible pour la connexion à d'autres appareils, bras de serpent réglable ou bras articulé, qui ont également des bouches d'aspiration différentes.

- Ensemble complet d'accessoires entièrement compatibles
- Fonctionnement extrêmement silencieux
- Facilité d'utilisation et de changement de filtre



Sirocco M avec tube flexible  
**Réf. 080536A** (à usage unique petit filtre)  
**Réf. 080536D1** (filtre réutilisable 4.3 l)  
**Réf. 080536D2** (filtre réutilisable 2.5 l)



Sirocco M avec bras articulé  
**Réf. 080536C** (à usage unique petit filtre)  
**Réf. 080536F1** (filtre réutilisable 4.3 l)  
**Réf. 080536F2** (filtre réutilisable 2.5 l)



Sirocco M avec bras de serpent  
**Réf. 080536B** (à usage unique petit filtre)  
**Réf. 080536E1** (filtre réutilisable 4.3 l)  
**Réf. 080536E2** (filtre réutilisable 2.5 l)

### SIROCCO M CARACTÉRISTIQUES TECHNIQUES

Hauteur	580 mm
Largeur	290 mm
Profondeur	330 mm
Poids	11 kg
Puissance	800 W
Niveau sonore	55 dB
Câble d'interface CAM	
Classe de filtrage ULPA U15	



Sirocco L avec tube flexible  
**Réf. 080537A** (à usage unique grand filtre)  
**Réf. 080537D** (filtre réutilisable 7.5 l)



Sirocco L avec bras articulé  
**Réf. 080537C** (à usage unique grand filtre)  
**Réf. 080537F** (filtre réutilisable 7.5 l)



Sirocco L avec bras de serpent  
**Réf. 080537B** (à usage unique grand filtre)  
**Réf. 080537E** (filtre réutilisable 7.5 l)

### SIROCCO L CARACTÉRISTIQUES TECHNIQUES

Hauteur	800 mm
Largeur	290 mm
Profondeur	330 mm
Poids	13 kg
Puissance	800 W
Niveau sonore	55 dB
Câble d'interface CAM	
Classe de filtrage ULPA U15	

## Mélangeur alginate Réf. 080515



Réf. 080515-02

Bol	750 cc
Diamètre	130 mm
Hauteur	110 mm
Poids	0,2 kg

CE Dispositif médical  
MDR 2017/745

Outil pratique pour l'élaboration de pâte alginate dans les cliniques dentaires. Son fonctionnement est simple. Il suffit de mettre la poudre et l'eau dans un bol et d'appuyer sur le bouton correspondant à la vitesse de rotation (rapide/lente). Durant le mélange l'utilisateur peut pétrir avec une spatule jusqu'à obtention de la consistance et de la texture voulues.

Le processus peut être contrôlé à tout moment par le technicien; ce qui garantit un mélange optimal pour son application. Pour faciliter le nettoyage le bol est démontable.

A noter également ses dimensions réduites, sa ligne attractive et son nettoyage aisé.

Hauteur bol incluse	230 mm
Largeur	175 mm
Profondeur	250 mm
Poids	3 kg
Puissance	60 W

(L) 300 x (W) 310 x (H) 195 mm 3,9 kg

## Mélangeur automatique d'alginate Réf. 100191

Il suffit de remplir le bol avec de l'alginate, l'introduire dans la machine, appuyer sur le bouton et en quelques secondes on obtient un mélange parfaitement homogène, prêt à être utilisé.

Ce malaxeur est silencieux de dimensions réduites.

Il est fonctionnel, économique et fiable. Il est fourni avec un jeu de bols, une spatule en plastique et un doseur d'eau très pratique.

Il peut également être utilisé comme malaxeur à plâtre avec des résultats optimaux.



La machine est livrée avec 4 récipients, un doseur, un mélangeur, une spatule et un support.

● MELANGE MAXIMA  
80 grs. eau + alginate

Hauteur	305 mm
Largeur	205 mm
Longueur	265 mm
Poids	17 kg
Consommation	350 W

(L) 300 x (W) 420 x (H) 430 mm 18,5 kg

## Réservoir étanche pour l'alginate Réf. 100189



Hauteur	190 mm
Largeur	150 mm
Longueur	220 mm
Poids	0,5 kg
Capacité	1 kg

(L) 220 x (W) 155 x (H) 200 mm 0,6 kg

Convient à 99%  
de silicones



## Mélangeur de silicones Réf. 100360

Mélangeur de silicones à empreintes, simple, rapide fiable et sûr. Ses dimensions réduites permettent facilement de lui trouver sa place.

L'opération de pose et dépose de la cartouche se fait en à peine quelques secondes. Il dispose de 3 vitesses d'injection adaptées au besoin de l'opérateur.

Sa solidité à toute épreuve et la puissance de ses moteurs permettent d'obtenir un mélange fluide d'une viscosité optimale, exempte de bulles et ce sans effort. Tout cela aboutit à une économie de temps et à une augmentation de la qualité des empreintes.

Compatible avec la quasi totalité des cartouches du type 380 ml. présentes sur le marché.

Hauteur	290 mm
Largeur	170 mm
Prof.	250+150 mm
Poids	7,1 kg
Temp. Ambiante	5-40°C
Alimentation	240 V 50 Hz
Puissance	150 W
Poussée	450 kg +/-10



## Machine pour thermoformage Réf. 080542

Simple, pratique et d'un design attrayant. Elle est pourvue d'un puissant moteur d'aspiration à connexion automatique lorsqu'on abaisse le porte plaques. La résistance est en carbone ce qui permet un réchauffement progressif et uniforme du matériau à thermoformer. Elle accepte tant les plaques carrées que rondes. La machine est fournie avec un porte plaques plat et avec un panier qui, rempli de grenaille (un pot fourni), réduit la profondeur du thermoforme.

Plaques  $\square$  125 à 134 mm  
Plaques  $\circ$  125 à 134 mm  
(disponible adaptateur pour  $\circ$  120, non inclus)

(L) 300 x (W) 270 x (H) 430 mm 6 kg

Hauteur	310 mm	Poids	4.6 kg
Largeur	275 mm	Puissance	925 W
Profondeur	260 mm		

## Planches de thermoformage

Réf.	Dureté	Épaisseur	Quantité	Poids	(L) x (W) x (H) mm
080563	Dures	0.5	50	0.6 kg	131 x 131 x 44 mm
080564	Dures	0.75	25	0.4 kg	131 x 131 x 34 mm
080565	Dures	1	25	0.6 kg	131 x 131 x 34 mm
080566	Dures	1.5	25	0.9 kg	131 x 131 x 44 mm
080567	Dures	2	12	0.5 kg	131 x 131 x 34 mm
080568	Molles	0.5	25	0.2 kg	131 x 131 x 15 mm
080569	Molles	1	12	0.2 kg	131 x 131 x 15 mm
080570	Molles	1.5	12	0.3 kg	131 x 131 x 34 mm
080571	Molles	2	12	0.4 kg	131 x 131 x 34 mm
080572	Bruxisme	3	8	0.4 kg	131 x 131 x 34 mm
080573	Sports	4	6	0.4 kg	131 x 131 x 34 mm

Plaques de thermoformage carrées standard.  
Dimensions: 127x127 mm.

Fabriquées en plastique de qualité certifiés FDA (U.S.A.) et CE. Lors de la chauffe il n'y a pas de dépôt ni de fumées.

L'absence de matériel recyclé évite son altération lors de la mise sous vide à chaud.

Disponibles en une grande variété d'épaisseurs et de types.



## Thermoformeuse à pression PlastPress Réf. 080544

La thermoformeuse à pression positive la plus compacte du marché. Meilleure fidélité de copie et moins de bruit par rapport aux thermoformeuses à vide. Pratique et polyvalente, elle accepte des plaques rondes et carrées jusqu'à 6 mm d'épaisseur. Elle doit être reliée à un compresseur (entre 3 et 8 bar).

Hauteur	270 mm
Largeur	235 mm
Profondeur	265 mm
Poids	7.5 kg
Puissance	450 W

Plaques  $\square$  125 à 131 mm  
Plaques  $\circ$  120 à 134 mm

## Plaques de thermoformage

Plaques de thermoformage standard carrées et rondes. Fabriquées en plastique de haute qualité avec certificats CE en tant que produit sanitaire. Aucun dégagement de fumées ou autres n'apparaît lors de la chauffe. L'absence de matière recyclée empêche le déchirement lorsque les plaques sont soumises au vide ou à la pression. Disponibles dans une grande variété d'épaisseurs et de types.

(L) 310 x (W) 270 x (H) 310 mm 8.5 kg

Ref.	Type	Dureté	Apparence	Dimension	Épaisseur	Unités
080574	Cristal	Dures	Transparente	126x126	0.3 mm	10
080575	Cristal	Dures	Transparente	126x126	0.75 mm	5
080576	Cristal	Dures	Transparente	126x126	1.0 mm	5
080577	Cristal	Dures	Transparente	126x126	1.5 mm	5
080578	Cristal	Dures	Transparente	126x126	2.0 mm	5
080579	Blanchâtre	Dures	Translucide	126x126	0.6 mm	10
080580	Soft	Molles	Translucide	131x131	1.0 mm	10
080581	Soft	Molles	Translucide	131x131	1.5 mm	10
080582	Soft	Molles	Translucide	131x131	2.0 mm	10
080583	Soft	Molles	Translucide	131x131	3.0 mm	5
080584	Soft	Molles	Translucide	131x131	4.0 mm	5

Ref.	Type	Dureté	Apparence	Dimension	Épaisseur	Unités
080574R	Cristal	Dures	Transparente	$\circ$ 125	0.3 mm	10
080575R	Cristal	Dures	Transparente	$\circ$ 125	0.75 mm	5
080576R	Cristal	Dures	Transparente	$\circ$ 125	1.0 mm	5
080577R	Cristal	Dures	Transparente	$\circ$ 125	1.5 mm	5
080578R	Cristal	Dures	Transparente	$\circ$ 125	2.0 mm	5
080579R	Blanchâtre	Dures	Translucide	$\circ$ 125	0.6 mm	10
080580R	Soft	Molles	Translucide	$\circ$ 125	1.0 mm	10
080581R	Soft	Molles	Translucide	$\circ$ 125	1.5 mm	10
080582R	Soft	Molles	Translucide	$\circ$ 125	2.0 mm	10
080583R	Soft	Molles	Translucide	$\circ$ 125	3.0 mm	5
080584R	Soft	Molles	Translucide	$\circ$ 125	4.0 mm	5



## Thermoformeuse à pression Réf. 080543

Machine à technologie avancée pour un thermoformage de précision. Convient à des laboratoires et ou à des cabinets ayant un recours régulier à cette technique. Accepte des plaques carrées ou rondes (127, 125, 120 mm) de toutes les épaisseurs (de 0.5 à 4.0 mm).

Hauteur	545 mm
Largeur	410 mm
Profondeur	260 mm
Poids	15 kg
Consommation	450 W
Pression	4-6 bar

## Four de séchage Réf. 080118 pour plaques de thermoformage



Air chaud ventilé pour un séchage homogène.

- Extrait l'humidité et maintient sèches les plaques de thermoformage évitant la formation de porosités.
- Peut sécher les zircons teintés manuellement, modèles etc.
- 6 plateaux en acier inox.
- Carcasse en acier inox.
- Minuterie de 24 heures.

Hauteur	310 mm
Largeur	340 mm
Profondeur	450 mm
Poids	8.3 kg
Puissance	550-650 W
Température	35-75°C

## Réchauffeur de plaques de cire Réf. 080078

Appareil très pratique pour les applications qui nécessitent un maintien précis de température (polymérisation de petits éléments, plaques de cire pour mordus etc.).

Il dispose d'une cuve de 1 litre en acier inoxydable facile d'entretien.

La carcasse est en polyuréthane de haute densité, très résistant aux agents chimiques.

Le contrôle de température du bain est réalisé par un thermostat électronique qui allie facilité d'emploi et grande précision dans le maintien en température programmée.

La température peut se programmer de 30 à 75°C.

Une résistance puissante permet d'atteindre la température requise en peu de temps.



### CARACTERISTIQUES

Hauteur	146 mm	Alimentation	230 V
Largeur	230 mm	Temperature	30-75 °C
Longueur	195 mm	Puissance	310 W
Poids	1.7 kg	Capacité	1 l.

	(L) 300 x (W) 300 x (H) 200 mm		2 kg
--	--------------------------------	--	------

## Micromoteur (brushless) Black Réf. 100281

Couple important même à faible vitesse. Position verticale/horizontale. Possibilité d'inversion de rotation. Système de contrôle de la vitesse sur table ou au pied. Autodiagnostic. Display d'erreur. Fonction de mémorisation de vitesse de travail.



Hauteur	182 mm
Largeur	96 mm
Longueur	207 mm
Poids	3.9 kg
Maximum	50000 rpm
Torque	7.8 N.cm
Puissance	230 W
Voltage	220-240 V - 50/60 hz

	(L) 280 x (W) 280 x (H) 200 mm		4.62 kg
--	--------------------------------	--	---------

## Micromoteur Élite (sans charbons) Réf. 100285



- Moteur sans charbons.
- Position verticale/horizontale.
- Deux sens de rotation.
- Contrôle de la vitesse manuel ou avec pédale.
- Autodiagnostic.
- Affichage des anomalies.

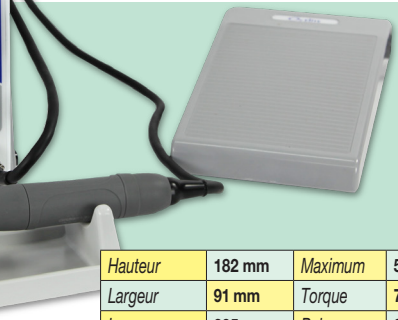

Hauteur	182 mm	Maximum	50000 rpm
Largeur	91 mm	Torque	7.8 N.cm
Longueur	205 mm	Puissance	230 W
Poids	2.5 kg	Voltage	230 V (50/60 Hz)

	(L) 280 x (W) 275 x (H) 200 mm		4.65 kg
--	--------------------------------	--	---------

## Micromoteur commande à genoux (sans charbons) Réf. 100278S

Micromoteur sans charbons avec commande au pied ou au genou. Possibilité d'inversion de rotation. Pour fraises Ø 2.35 mm, fonction de maintien automatique de la vitesse programmée. Protection thermique contre les surcharges et auto-diagnostic.



Puissance	50000 rpm
Torque	7.8 N.cm
Poids du boîtier de commande	3.1 kg
Poids de la pièce à main	365 g

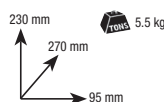

	(L) 260 x (W) 335 x (H) 215 mm		5 kg
--	--------------------------------	--	------

## Micromoteur (charbons) Réf. 100283

2 connexions pour pièces à main. Rotation gauche/droite. Commande progressive de la vitesse mode manuel ou pédale. Protection automatique de surcharge.

(Utilisation occasionnelle, non conseillé pour le métal)

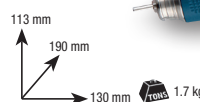

Maximum	45000 rpm
Torque	4.0 N.cm
Alimentation	110-230 V - 50/60 hz

## Micromoteur (charbons) Réf. 100284

Utilisation occasionnelle, non conseillé pour le métal  
Design compact et ergonomique.  
Possibilité d'inversion de rotation.  
Système automatique de protection en cas de surcharge.  
Pédale de contrôle de la vitesse.

Max. RPM	35000 rpm
Torque	2.94 N.cm
Puissance	45 W

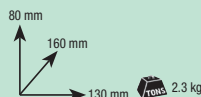

## Micromoteurs portables (autonomie 10 h.)

Réf. 100282  
(sans charbons) intramatic

(L) 210 x (W) 193 x (H) 73 mm 1.1 kg

RPM 30000  
Torque 250 gfcM  
Puissance 30 W

Utilisation occasionnelle,  
non conseillé pour le métal

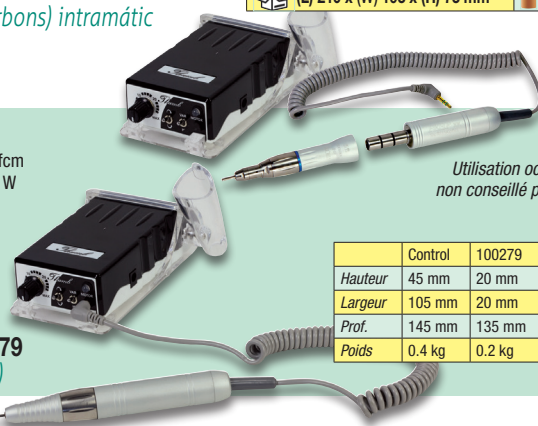

	Control	100279	100282
Hauteur	45 mm	20 mm	20 mm
Largeur	105 mm	20 mm	20 mm
Prof.	145 mm	135 mm	155 mm
Poids	0.4 kg	0.2 kg	0.2 kg

Réf. 100279  
(charbons)

## Compresseurs à piston sec

Compresseur: 80 l/min  
Compresseur: 80 l/min (+ dessiccateur)  
Compresseur: 160 l/min  
Compresseur: 160 l/min (+ dessiccateur)

Réf. 110300  
Réf. 110310  
Réf. 110330  
Réf. 110340

Famille de quatre compresseurs composée de deux tailles de 80 et 160 litres/minute auxquelles peut être couplé un sècheur avec purge automatique.

Fonctionnement extrêmement silencieux (60 dB), entretien facile (piston sec) et excellente fiabilité. Ils sont fournis avec deux manomètres (chaudière et pression de service), un régulateur de pression de sortie et un jeu complet de vannes pour la purge. La pression de service peut atteindre 8 bars.



Réf. 110300



Réf. 110310



Réf. 110330

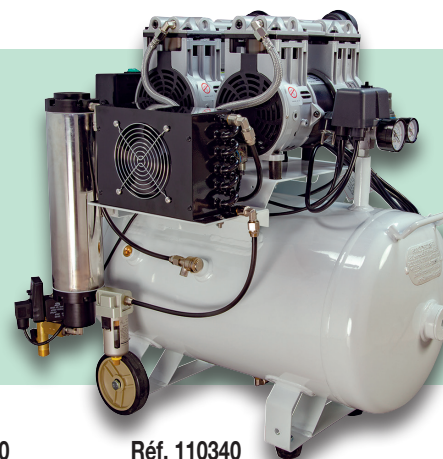

Réf. 110340

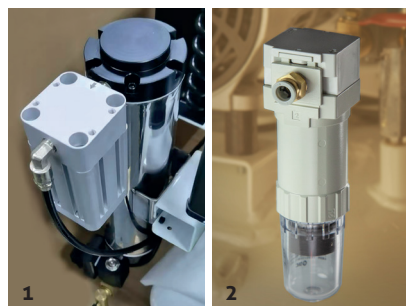

1. Ref. 110340 est également disponible avec un filtre HEPA (H14) Ref. 110340H
2. Le filtre à charbon actif Ref. 110300-53 est disponible en accessoire pour tous les compresseurs



Comment savoir si mon compresseur est conforme aux normes de sécurité européennes?

Il est facile de trouver des compresseurs dentaires fabriqués en Orient qui ne respectent pas les normes de sécurité européennes en vigueur. Pour cette raison, il convient de vérifier ses caractéristiques et son cachet de sécurité : il s'agit d'une plaque soudée à la chaudière semblable à la photo ci-jointe. A côté du symbole CE, vous pouvez voir le numéro de l'organisme notifié qui a validé son adaptation aux normes européennes.



CERTIFICAT pour TÜV SÜD Certificat de type  
N° 12202200491258001  
Directive 2014/29/UE (récipient sous pression)

Référence	110300	110310	110330	110340
Puissance	750 W	750 W	1500 W	1500 W
Caudale (à 4 bars)	80 l/min	80 l/min	160 l/min	160 l/min
Niveau sonore	53 dB	53 dB	54 dB	54 dB
Pression	5-8 bar	5-8 bar	5-8 bar	5-8 bar
Capacité	30 l	30 l	50 l	50 l
N. têtes	1	1	2	2
Longueur	390 mm	540 mm	370 mm	480 mm
Largeur	390 mm	390 mm	680 mm	680 mm
Hauteur	650 mm	650 mm	750 mm	750 mm
Poids	30 kg	37 kg	58 kg	66 kg

Poids	37 kg	44 kg	65 kg	73 kg
-------	-------	-------	-------	-------

## Anneau d'aspiration humide Réf. 100345

Conçue pour un fonctionnement pratique et fiable cette machine est d'une réponse rapide: Elle détecte le signal de démarrage et obtient le niveau de vide optimal en très peu de temps.

Son fonctionnement est très silencieux et de plus la pompe ne requiert pas d'entretien particulier sa technologie est conçue pour séparer l'air de l'eau avec les résidus. La puissance de succion reste régulière tout le long de son fonctionnement. Cette unité est adaptée pour un poste de travail en utilisation intensive ou deux postes à utilisation modérée.



Hauteur	585 mm
Largeur	405 mm
Profondeur	360 mm
Poids	27 kg
RPM	0-4000
Airflow	300 l/min
Puissance	750 W
Niveau sonore	58 dB

(L) 470 x (W) 430 x (H) 650 mm 25 kg

## Bac à ultrasons Calypso Réf. 080422

Le modèle Calypso est un bac à ultrasons de dernière génération, équipé des dernières nouveautés technologiques; transducteurs de type sandwich, à puissance réelle transmise à la cuve de 100 W.; fréquence de fonctionnement de 40 KHz, ce qui suppose un compromis optimal entre le bruit et la puissance de nettoyage; contrôle électronique du temps géré par un microprocesseur avec affichage digital et signaux acoustiques; système de chauffe automatique du liquide de nettoyage; carcasse fabriquée en polyuréthane de haute densité, matériau résistant aux agents chimiques; Capacité de la cuve de 4litres, vidange etc. A toutes ces caractéristiques s'ajoute une ligne attractive au design soigné.

Le bac à ultrasons est livré avec les accessoires suivants:

- Un panier en acier inoxydable pour le nettoyage des instruments.
- Un couvercle qui atténue le bruit durant le fonctionnement et qui évite aux impuretés extérieures de salir le bain.
- Un récipient en verre et son support pour la propreté des petites pièces.
- Une pince à nettoyer les fraises modèle MESTRA Réf. 070520.



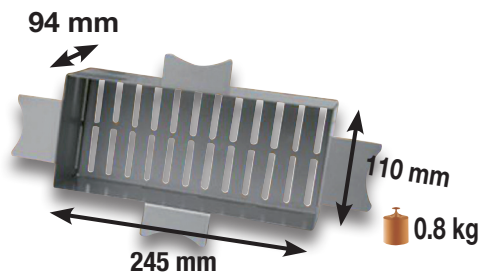

Réf. 080422-26  
En option panier long non inclus



### CARACTERISTIQUES

Hauteur	220 mm
Largeur	425 mm
Longueur	270 mm
Poids	4.5 kg
Capacité de la cuve	4 l
Alimentation	230 V 50/60 Hz
Puissance transducteurs	100 W
Fréquence	40 khz

 (L) 420 x (W) 360 x (H) 300 mm  9 kg



## Bac à ultrasons 2.8 l Réf. 100150

## Bac à ultrasons 5.8 l Réf. 100152



Fabriqu  en acier inoxydable: grande r sistance   l'usure et longue dur e de vie.  
Contr le num rique facile   utiliser.  
Robinet de vidange sur le c t .  
Temps de travail: de 1   99 min.  
Temp rature de 1   80 C.  
Convient pour le nettoyage des mod les et les r alisations en r sine sur les imprimantes 3D.

R�f.	100150	100152
Puissance ult.	120 W	180 W
Puissance cal.	100 W	200 W
Capacit�	2.8 ml	5.8 ml
Fr�quence	40 khz	40 khz
Hauteur	240 mm	295 mm
Largeur	315 mm	385 mm
Longueur	165 mm	180 mm
Poids	3.9 kg	5.4 kg

 (L) 240 x (W) 345 x (H) 310 mm  4.5 kg



## Bac à ultrasons 2,5 L. Réf. 100140

Très pratique pour le nettoyage de petites pièces au laboratoire ou au cabinet dentaire. Cuve de 2,5 l de capacité. Il est équipé d'un système de chauffe et d'une minuterie électronique. L'appareil est livré avec un couvercle protecteur en plastique.

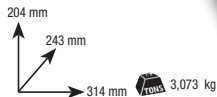

3,073 kg

Alimentation	230 V 50/60 Hz
Puissance	80 W
Capacité	2500 mL
Fréquence	35 kHz

(L) 360 x (W) 275 x (H) 240 mm 3,500 kg

## Bac à ultrasons, 3 L. Ref. 100142

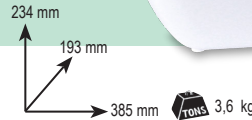

3,6 kg

Pour le nettoyage de petits objets dans les laboratoires et les cabinets dentaires. Avec câble détachable, robinet de vidange et tuyau. Comprend un panier de protection en plastique et un tuyau de vidange.

Alimentation	220-240 V	Capacité	3000 ml
Puissance	150 W	Fréquence	36 kHz

## Bac à ultrasons 1,4 L. Réf. 100141

Outil indispensable aussi bien dans le laboratoire que dans le cabinet dentaire. Les 60 W de puissance réelle restituée garantissent une excellente capacité de nettoyage. Il dispose d'une minuterie électrique de 7 segments.

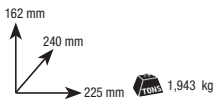

1,943 kg

Alimentation	230 V 50/60 Hz
Puissance	60 W
Capacité	1400 mL
Fréquence	42 kHz

(L) 430 x (W) 270 x (H) 270 mm 2,500 kg

## Bac à ultrasons

(mini)  
Réf. 100144

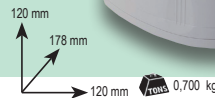

0,700 kg

Alimentation	230 V 50/60 Hz
Puissance	21 W
Capacité	140 ml
Fréquence	42 kHz

(à usage individuel)  
Réf. 100160



Pile non incluse

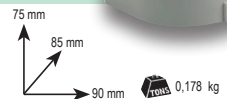

0,178 kg

Alimentation 2 piles AA

## Caméra intra-orale (autofocus) Réf. 100335



Haute résolution 2.000.000 de pixels. Fonction Auto-Focus. Transfert des images par WIFI. Moniteur LCD de 15 pouces inclus. Support caméra sur écran

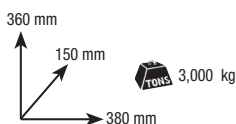

3,000 kg

(L) 420 x (W) 100 x (H) 410 mm 3,900 kg

## Lampe pour blanchiment Réf. 100340



Large spectre d'illumination (de 420 à 472 nm) Puissance élevée (jusqu'à 2000 mW/ Cm<sup>2</sup>). Réglage de la hauteur ou de l'orientation rendu très aisé grâce à son "col de cygne". Le display digital affiche les temps, la puissance etc. du processus de blanchiment. Il dispose également d'une pratique télécommande à distance. Elle est livrée avec 20 férules buccales jetables, deux paires de lunettes de protection, et d'un écarteur labial.



4,000 kg

(L) 615 x (W) 350 x (H) 300 mm 7,000 kg

## Lampe pour blanchiment Réf. 100341



- Large spectre d'éclairage.
- 5 Feux bleus : de 430 à 490 nm.
- 2 feux rouges haute puissance : 610 à 650 nm.
- 3 types de sources lumineuses LED différentes : bleu, rouge, (rouge + bleu).
- Puissance de sortie lumineuse : jusqu'à 2 327 mW/cm.
- 8 lumières violettes avec effet stérilisant.
- Fabriqué en matériau métallique, en apparence élégant et facile à assembler.
- Temps de blanchiment réglable.
- Alimentation : 100-240 V, 50/60 Hz.



19,000 kg

(L) 670 x (W) 400 x (H) 300 mm 21,2 kg

## Moteur endodontique

Réf. 100350

Design optimisé pour l'interface de l'utilisateur.

- Corps ergonomique et compact.
- 5 Programmes en mémoire.
- De 100 à 600 t/min.
- Fonctions Auto et auto-stop.



Maximum	100-600 rpm
Torque	1-4 N.cm
Puissance	230 W
Alimentation	battery

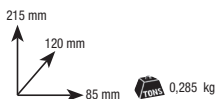

(L) 240 x (W) 170 x (H) 80 mm 0,725 kg



## Localisateur d'Apex

Réf. 100330

Calibration automatique, écran LCD image nette et précise. Différenciation par couleurs. Accessoires stérilisables. Batterie rechargeable.

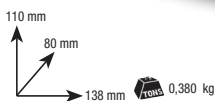

(L) 230 x (W) 155 x (H) 112 mm 0,800 kg

## Coupeur de pointes de gutta-percha Réf. 100349

La pointe a la propriété d'être flexible pour pouvoir être coupée sans problème. En appuyant sur le bouton d'alimentation, la pointe chauffera immédiatement jusqu'à 500 °C. Relâchez le bouton et la pointe refroidira rapidement. Couvrir l'embout avec le capuchon après utilisation. Placez l'appareil sur sa base.



Tension	2 batteries AA (3V cc)
Température	>500 °C
Refroidissement	Moins d'une seconde
Moyen	3 cm x 2,5 cm
3 conseils	(L: 2,0 mm; M: 1,2 mm; S: 0,5 mm)

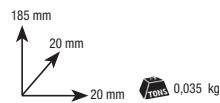

(L) 180 x (W) 70 x (H) 35 mm 0,122 kg



## Détartreur à ultrasons de table D3

Réf. 100313



Détartage  
Périodontie



Alimentation	100-240 V 50/60 Hz, 30 VDC
Puissance	3-20 W
Fréquence	28 +-3khz
Pression	0.1-5 bar (0.01-0.5 MPa)

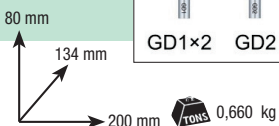

(L) 375 x (W) 305 x (H) 115 mm 2,620 kg

## Détartreur à ultrasons de table D5

Réf. 100316



Détartage-Périodontie-Endodontie



Alimentation	100-240 V 50/60 Hz, 30 VDC
Puissance	3-20 W
Fréquence	28 +-3khz
Pression	0.1-5 bar (0.01-0.5 MPa)

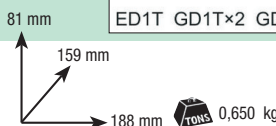

(L) 375 x (W) 305 x (H) 115 mm 2,610 kg

## Détartreur à ultrasons de table D7

Réf. 100318



Nettoyage + Parodontie + Endodontie équipée d'un réservoir pour liquides ou médicaments pour traitement. Pièce à main type Satelec, démontable et autoclavable à 135° 8 pointes-inserts.

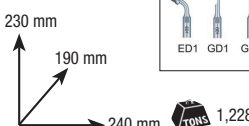
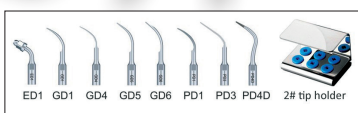

(L) 360 x (W) 250 x (H) 185 mm 2,712 kg

## Réchauffeur de composites

Réf. 080077



Le réchauffeur composite de Mestra est un dispositif qui permet de maintenir au chaud les seringues de composites, adhésifs ou autres matériaux utilisés dans le laboratoire ou le dentaire avant leur utilisation. Il peut contenir jusqu'à 8 seringues. 3 températures proposées : 40, 50 ou 70 °C, pour faciliter la manipulation des composites, en améliorant leur fluidité.

Hauteur	135 mm
Largeur	97 mm
Longueur	110 mm
Poids	0,742 kg
Température	40-50 y 70°C
Diamètre des trous	16 mm
Alimentation	100 - 240 V

## Lampe de polymérisation LED. C. Réf. 100320

Réf. 100320

Actionnée par batterie, elle est munie d'une base/chargeur de table, qui évite les câbles. Elle est également extrêmement légère, ce qui en fait un outil très agréable à utiliser. Le tube en fibre optique se démonte facilement et peut être stérilisé. Les pulsations peuvent être réglées de quatre modes différents.



Alimentation	100-240 V 50/60 Hz
Intensité lumière	850-1000 mW/cm²
Poids	0,120 kg
Dimensions	263 x Ø 23 mm

(L) 230 x (W) 75 x (H) 170 mm 0,639 kg



## Incubateurs biologiques de spores

Incubateurs de spores simples et faciles à utiliser. Indispensables pour réaliser les tests nécessaires pour le bon fonctionnement des appareils à stériliser. Il existe deux modèles: Elite, avec écran digital et température réglable. Practic, économique et fonctionnel. Les deux modèles sont pourvus de quatre chambres pour pouvoir réaliser en même temps divers contrôles. Le modèle Elite est équipé d'un écran qui indique la température et le temps qu'il reste pour arriver à la fin du programme.. Son contrôle électronique indique également les éventuelles anomalies comme les coupures de courant qui pourraient fausser les résultats..

Les deux appareils réalisent le test à 57,5°C.  
Le modèle Elite permet aussi un programme à 35°C en fonction du type de spores utilisée.



**35°C +/- 2,5°C pour les Bacillus Subtilis**  
**57,5°C +/- 2,5°C pour les Geobacillus stearothermophilus**



Réf.	Elite Réf.100370	Practic Réf. 100375
Alimentation	230 V 50/60 Hz	90-250 V 50/60 Hz
Puissance	25 W	10 W
Température d'utilisation	57,5 +/- 2,5 °C e 35 +/- 2,5 °C	57,5 °C
Hauteur	80 mm	90 mm
Largeur	105 mm	75 mm
Longueur	165 mm	75 mm
Poids	0,750 kg	0,239 kg



Réf. 100370

Réf. 100375

 (L) 210 x (W) 260 x (H) 175 mm  1,100 kg

 (L) 103 x (W) 110 x (H) 95 mm  0,300 kg

**Inox**



## Réservoir d'eau distillée

Réf. 080620

Réservoir spécialement conçu pour le stockage et la distribution d'eau distillée sous pression dans le secteur dentaire. Il est en acier inoxydable, avec régulateur de pression et double soupape de sécurité.

Avant de remplir le réservoir, il doit être correctement nettoyé et stérilisé.

N'utilisez pas de détergents à base d'acide chlorhydrique ou similaire.

Pression de service : 5 bars  
Raccordement : tube Ø 6 mm.

Fabriquée en acier inoxydable, pourvue d'un régulateur de pression et d'une double valve de sécurité.

Hauteur	680 mm
Largeur totale	255 mm
Diamètre	225 mm
Poids	4,700 kg
Capacité	18 litres



## Distillateur-décalcifiant Réf. 100210

Il suffit de remplir avec de l'eau du robinet pour obtenir 4 litres d'eau distillée dans un temps approximatif de 5 heures. L'eau ainsi distillée est d'une grande pureté. (entre 2 y 10 mg/ litre de résidu liquide) et peut être employée dans une multitude d'applications tant en cabinet dentaire qu'en laboratoire de prothèses (autoclaves, eau de mélange pour revêtements et plâtres, pour générateurs de vapeur etc.). L'appareil est fourni avec un récipient de 4 litres; un jeu de filtres à charbon actif et un pot d'acide citrique pour la propreté du récipient.

**IMPORTANT-** L'eau produite correspond a type "DISTILLEE". Cependant elle ne doit pas servir en injection, nettoyage de blessures ni même en général pour toutes sortes d'application de type chirurgical nécessitant une pureté de type tri-distillée.





Recharge nettoyant distillateur (500 g.) R-100210-01

Filtres de recharge (6 u.) R-100210-02



Alimentation	230 V 50/60 Hz
Puissance	580 W
Capacité	4 l.

365 mm  
280 mm  
250 mm  3,500 kg

 (L) 285 x (W) 285 x (H) 400 mm  5,068 kg

## icanCLAVE

### Autoclave D118-18 L classe B Réf. 100365



### Caracteristiques

- Autoclave de table classe B.
- Composants internes de haute qualité (marques italiennes, japonaises et américaines).
  - ✓ Valves ODE.
  - ✓ Pompe à vide ULUAK.
  - ✓ Pompe à eau ULKA.
- Très silencieux (niveau sonore inférieur à 70 dB).
- Triple système de vide fractionné avec un générateur de vapeur qui garantit des cycles de stérilisation rapides et sûrs.
- Système de contrôle de haute précision pour des résultats de stérilisation toujours parfaits (EN13060).
- Auto diagnostic avec codes d'erreurs localisant l'origine de l'anomalie.
- Complètement automatique avec cycles de stérilisation pré-programmés.
- Chambre et porte en acier inoxydables avec des finitions en électro-polissage.
- Réservoir d'eau type "ouvert": nettoyage et remplissage faciles.



Réservoir de remplissage



Filtre Bactériologique.



Verrou de sécurité



Valve de sécurité

## Interface

- Interface intuitive qui apporte au professionnel le confort nécessaire pour travailler en toute sécurité. Manipulation très simple permettant aux cabinets de réaliser des stérilisations de confiance.
- Ecran LCD, qui fournit les informations sur le déroulement des cycles: Temps, température, pression, alerte du process.
- Plusieurs langues: Français, espagnol, anglais, allemand, italien, hollandais, polonais, roumain, tchèque, letton, lituanien, hongrois et chinois.

## Contrôle de la stérilisation

- Impression du rapport de stérilisation et display disponible en diverses langues.
- Clé USB et imprimante.
- Les données des 20 derniers cycles peuvent se stocker dans le système et être imprimés sur votre PC.

## Sécurité

- Test: Test du vide, Test de Bowie & Dick, Test de Helix.
- Les modèles de classe B incluent des cycles pour le contrôle de la stérilité de la charge creuse type A et type B en plus d'un cycle spécifique pour prions.
- Le système de protection de double porte empêche le démarrage du cycle si la porte n'est pas correctement bloquée. Ce système empêche également l'ouverture de la porte si la pression à l'intérieur de la chambre n'est pas égale à la pression atmosphérique ambiante.
- Valve de sécurité de pression: empêche une surpression de la chambre et du générateur de vapeur.
- L'alimentation électrique se coupe automatiquement en cas d'anomalie. L'autoclave est capable de détecter le moindre problème de fonctionnement et indiquera un code erreur spécifique à la nature de la panne.
- Interrupteur du niveau du réservoir d'eau qui contrôle le niveau (maximal et minimal).
- Signal automatique pour la maintenance.

## Directives et Normes

- 97/23/EEC Directive des appareils à pression.
- Règlement (UE) 2017/745 relatif aux dispositifs médicaux (MDR)
- EN 13060 Stérilisateurs à vapeur d'eau petit format.
- EN 61326, EN 61000 Compatibilité électro-magnétique.
- EN 61010-1, UL 61010-1 Normes de sécurité.
- EN 61010-2-040, IEC 61010-2-040 Normes spécifiques aux stérilisateurs de vapeur hors d'usage pour le traitement de matériel médical.
- EN 13485: 2012/AC: 2012
- ISO 13485: 2003

## Service Technique Officiel ICANCLAVE en Espagne

## CARACTERISTIQUES TECHNIQUES

Voltaje Nominal	220-240 V 50/60 Hz.
Dimensions de la chambre	247 / 350 mm
Disjoncteur	F16 A / 400 V
Puissance nominale	1750 V
Températures de stérilisation	121 /134 °C
Capacité du réservoir d'eau distillée	2.5 litres
Température ambiante de travail (°C)	5-40
Humidité ambiante de travail	Max. 80 % non condensée
Hauteur	450 mm
Largeur	490 mm
Profondeur	600 mm
Poids	47 kg.
Niveau sonore maximum	< 70 dB
Pression atmosphérique de travail (kPa)	76-106



(L) 690 x (W) 575 x (H) 525 mm



51 kg

## Thermo-soudeuse automatique Réf. 080435

Steri\_Date:20200512 Exp\_Date:20200611 Batch\_No.:00000000 Operator:Higienista Department:Seccion\_esteril Note:Prog\_envuelto ID:D119C032

- Ecran tactile de 7 pouces avec informations.
- Système thermique rapide pour un scellement parfait.
- La température de la soudure peut être réglée par l'utilisateur.
- L'imprimante intégrée permet d'éditer sur le sachet scellé les informations nécessaires pour une bonne traçabilité aussi bien au cabinet qu'au laboratoire.
- Conforme aux normes ISO11607-2: 2006 et EN868-5-2009



Vitesse de soudure	10 m/minute
Température	60-220°C
Pression soudure	86 N
Puissance	500 W
Dimensions	635 x 240 x 200 mm
Poids	17 kg

Table roulante optionnelle  
Réf. 080436



## Thermo-soudeuse de sacs Réf. 080433

Appareil simple et d'un design agréable. Malgré ses dimensions réduites, sa longueur maximale de soudage est de 305 mm et la largeur de soudage de 12 mm, ce qui en fait une thermo-soudeuse aux prestations similaires à des modèles beaucoup plus coûteuses. Idéale pour le cabinet dentaire.

Bobines non inclus

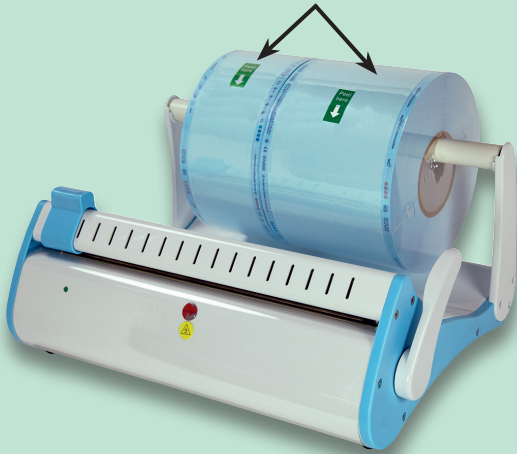

Hauteur	210 mm
Longueur	430 mm
Largeur	335 mm
Poids	6.5 kg
Alimentation	230 V 50/60 Hz
Puissance	100 W

(L) 500 x (W) 415 x (H) 245 mm 8.7 kg

## Bobines pour thermo-soudeuse

Réf. 080447

Réf. 080446

Réf. 080445

Réf. 080444

Réf. 080443

Réf. 080441

Réf. 080442

Réf. 080441	5 cm x 200 m
Réf. 080442	7.5 cm x 200 m
Réf. 080443	10 cm x 200 m
Réf. 080444	15 cm x 200 m

Réf. 080445	20 cm x 200 m
Réf. 080446	25 cm x 200 m
Réf. 080447	30 cm x 200 m

## Sachets pour thermo-soudeuse

(avec scellement automatique)

Nouveaux sachets  
5x9 cm, les plus petits  
du marché!

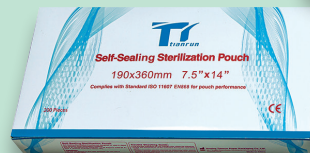
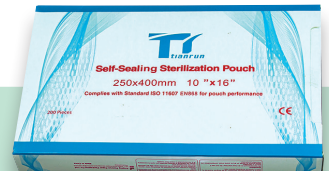

200 unités  
par colis



Réf. 080448	5 x 24 cm
Réf. 080449	7 x 26 cm
Réf. 080450	9 x 26 cm
Réf. 080451	5 x 9 cm
Réf. 080452	14 x 28 cm

Réf. 080454	19 x 36 cm
Réf. 080456	25 x 40 cm
Réf. 080457	30 x 40 cm
Réf. 080458	30 x 45 cm
Réf. 080459	5.7 x 13 cm

Dispositif médical de Classe I  
(MDR 2017/745) Conforme aux  
normes ISO 11607-1:2017  
et EN 868-5:2009

## Purificateurs d'air

Gamme de purificateurs d'air de trois tailles différentes. Ils agissent sur l'air vicié dans n'importe quelle pièce éliminant la poussière, la saleté et les germes. Après traitement, l'air est beaucoup plus propre et plus respirable. Une mauvaise qualité de l'air favorise l'apparition de maladies, notamment respiratoires.

Le processus de purification commence par une batterie de filtres de trois niveaux différents : HEPA bactérien, charbon actif et photocatalytique. Ensuite, une lampe UV haute performance poursuit le travail de nettoyage. **La purification est complétée par l'ionisation et la possibilité d'activer un générateur d'ozone.** Après le traitement, on peut parler d'un air hautement purifié et de qualité. Il existe trois tailles différentes selon le volume de la pièce à traiter.



Purificateur 25 m<sup>2</sup>  
Réf. 100510



Purificateur  
30-35 m<sup>2</sup>  
Réf. 100512



Purificateur  
60-70 m<sup>2</sup>  
Réf. 100514

### CARACTERISTIQUES

	Réf. 100510	Réf. 100512	Réf. 100514
Hauteur	303 mm	536 mm	570 mm
Largeur	329 mm	360 mm	370 mm
Profondeur	170 mm	206 mm	265 mm
Poids	4 kg	6,3 kg	8,5 kg
Alimentation	220 240 V, 50 Hz	220 240 V, 50 Hz	220 240 V, 50 Hz
Puissance	36 W	45 W	72 W
Puissance sonore	≤40 dB(A)	≤45 dB(A)	≤45 dB(A)
Volume purifié	150 m <sup>3</sup> /h	280 m <sup>3</sup> /h	560 m <sup>3</sup> /h
Surface à purifier recommandée	25 m <sup>2</sup>	30-35 m <sup>2</sup>	60-70 m <sup>2</sup>
Filtrage à 3 niveaux (HEPA, charbon actif, catalytique)	oui	oui	oui
Nettoyage UV + Ionisation	oui	oui	oui
Fréquence des lampes UV	254 nm	254 nm	254 nm
*Générateur d'ozone	oui	oui	–
Télécommande	oui	oui	oui
Indicateurs de: Température / Humidité / Qualité de l'air / Changement de filtres	non	oui	oui



## Cabines UV

Gamme d'assainisseurs d'air UV de trois tailles différentes. L'efficacité des rayons ultraviolets est connue pour éliminer les germes de toute surface.

Dans le domaine de l'hygiène, ils sont largement utilisés dans différents secteurs: les éléments à désinfecter sont introduits dans la chambre où ils seront soumis à la lumière UV pendant une durée définie. Après le processus, une bonne partie des micro-organismes présents auront disparu. Il se décline en trois modèles.

**Réf. 100500**



**Réf. 100502**

De taille moyenne. Sa chambre permet de traiter les même type d'articles que le modèle antérieur, mais en plus grande quantité, ou bien des objets plus grands. Idéal pour cabinets et laboratoires.



**Réf. 100504**

L'intérieur de l'armoire est construite entièrement en acier inoxydable pour un nettoyage facile. Contient 10 niveaux de plateaux dans lesquels les instruments peuvent être stockés. Les éléments déposés seront soumis à l'action des rayons UV.



Reference	100500	100502	100504
Hauteur	120 mm	300 mm	500 mm
Largeur	296 mm	290 mm	350 mm
Profondeur	195 mm	200 mm	260 mm
Poids	1 kg	4,5 kg	8 kg
Voltage	110-240 V 50 Hz	220 V 50 Hz	220 V 50 Hz
Power	150 W	4 W	15 W
Minuteur	10 min.	0-60 min/continu	0-999 min



Taille de gouttelette réglable

## Pulvérisateur-nébuliseur Réf. 100520

Il permet d'atomiser des solutions désinfectantes en créant un nuage aseptique qui pénètre dans tous les coins.

- La dimension des particules en suspension et la distance du jet sont réglables.
- En utilisant les produits appropriés on peut obtenir une désinfection rapide et efficace dans des grandes surfaces (jusqu'à 100m<sup>2</sup> en 10 minutes seulement) Son réservoir de 5 l. permet de traiter une très grande surface.
- Son poids réduit (3 kg environ) et la sangle bandoulière fournie permet une utilisation aisée, efficace et sûre.
- Idéal pour le traitement de surfaces petites à moyennes.

Hauteur	250 mm
Largeur	570 mm
Profondeur	335 mm
Poids	2,7 kg
Alimentation	230 V / 50 Hz
Poids	1.000 W
Réservoir d'eau	5 l
Débit du Spray	470 MI/min
Dim. des gouttelettes	Ajustable 100um à 150um
Projection	Ajustable: 3-8 m

## Système d'aspiration extra-oral Réf. 100347



Positionnez l'embout buccal à côté de la bouche du patient et évitez la propagation de tous types d'aérosols, de particules en suspension, de vapeurs et d'odeurs dans le cabinet dentaire. Réduisez considérablement le risque de contamination croisée entre les professionnels et les patients et protégez la santé respiratoire.



### Description du produit

- Deux niveaux de puissance.
- 2 cartouches filtrantes constituées de: Filtre grossier pour petites particules. Filtre à charbon actif. Filtre HEPA H13.
- Lumière UV.
- Générateur de plasma.
- Forme ergonomique et facile à déplacer pour avoir une bonne position de travail.
- Bras d'aspiration semi-rigide, autoportant et facile à nettoyer.
- Carcasse facile à nettoyer.
- Compteur d'heures d'utilisation.\*

### Caractéristiques techniques

- Deux niveaux de puissance (50-100%).
- Bruit: ≤ 60 dB.
- Débit: 4000 L / min.
- Vide maximum: -25 kPa.
- Lampe UV: 254 nm (durée de vie approximative de 10.000 h).
- Générateur plasma: 5000 V (plasma 20000 h).
- Grade HEPA: H13 (0.3 µm, > 99.97 %).

\* Plus de 12h. travail continu sans surchauffe.

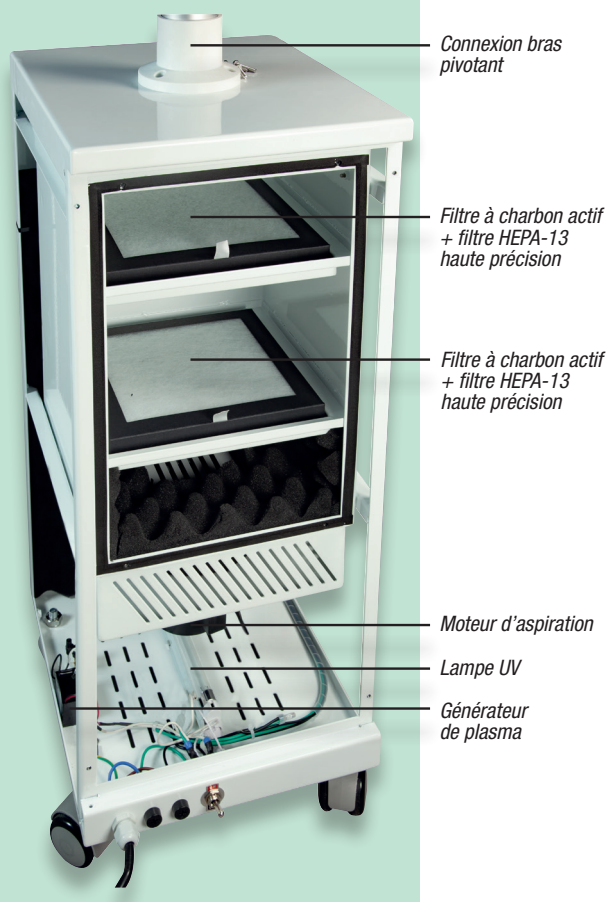

### CARACTERISTIQUES

Hauteur (bras non inclus)	755 mm
Largeur	330 mm
Longueur	320 mm
Poids (bras inclus)	30 kg
Alimentation	220 V 50/60 Hz
Consommation	1000 W
Longueur de bras	1,3 m

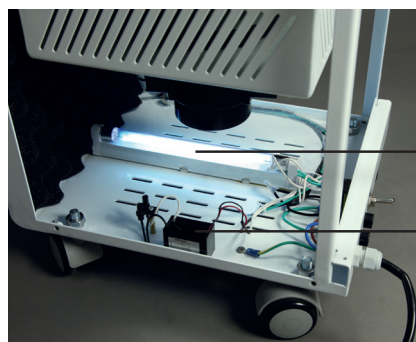

**\* Observation pour la maintenance :**  
Il est recommandé de remplacer l'élément filtrant après un an d'utilisation.

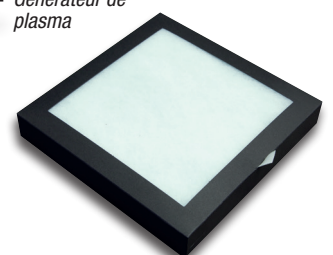

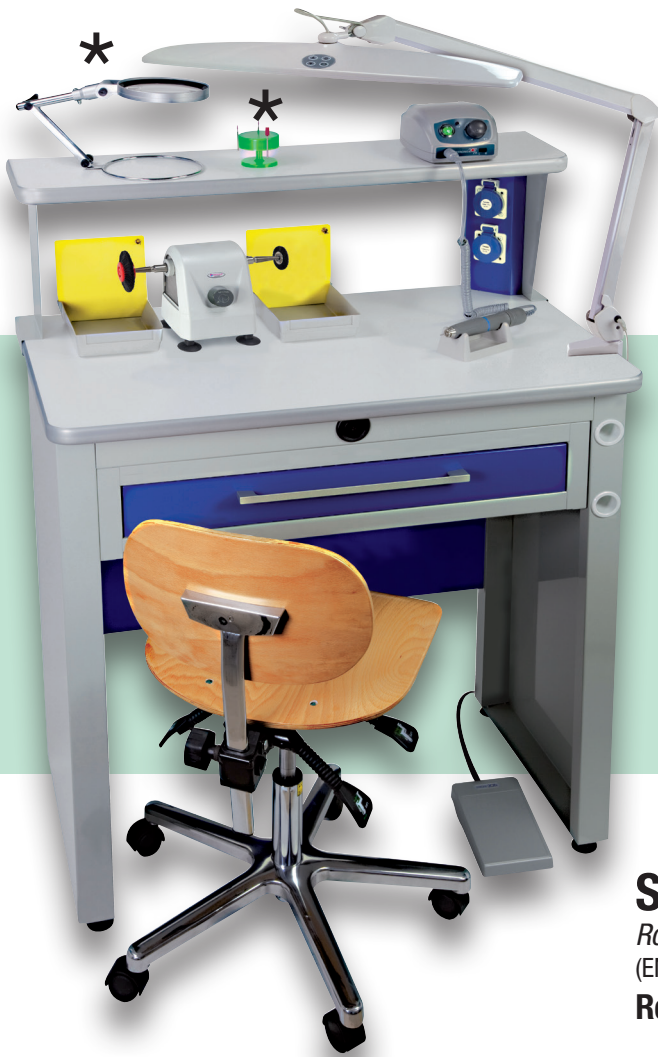

## (Kit) Etabli Réf. 100301 K2

- Etabli métal, dessus mélaminé + étagère
- Siège ergonomique.
- Mini tour à polir + 2 plateaux.
- Micromoteur.
- Lampe LED

### Offre:

- \* Loupe de table.
- \* Porte fraises magnétique.

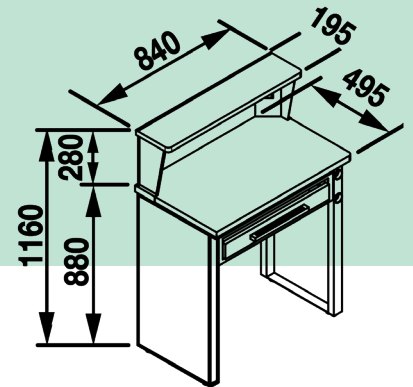

### Siège ergonomique

Roues avec freins de sécurité  
(EN 1335-2:2009)

Réf.100300

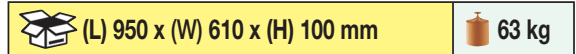

## Etabli Réf. 100301

Etabli 1 place structure acier dessus bois mélaminé.  
Le montage est simple.  
Equipé de 2 prises, 1 étagère, un tiroir, prédisposition pour une cheville aspirante.  
Orifices pour recevoir une soufflette et un micro-moteur

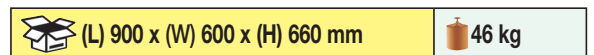
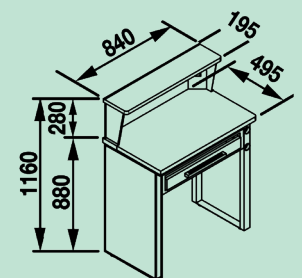
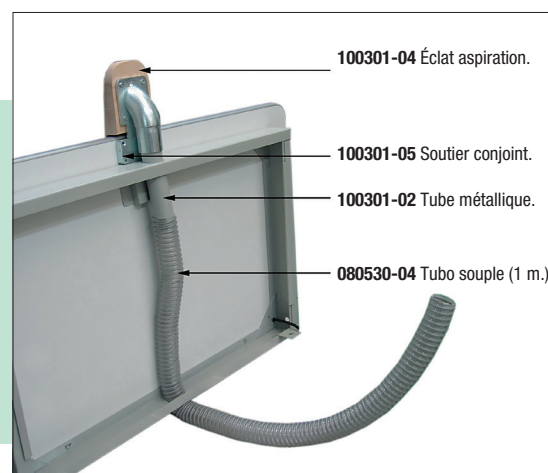





## Siège ergonomique

Sièges de travail spécialement conçus pour le laboratoire. Confortables, ergonomiques et d'entretien aisé. Permet un réglage en hauteur de l'assise. Le siège est fabriqué en mousse de polyuréthane noir. Lavable et très résistant à l'usure.

	Réf. 100297	Réf. 100298
Hauteur max. de l'assise	660 mm	555 mm
Hauteur min. de l'assise	460 mm	420 mm
Profondeur de l'assise	450 mm	450 mm
Largeur l'assise	460 mm	460 mm
Poids	9 kg	8 kg

## Siège ergonomique

Réf. 100299

Permet 4 réglage différents: hauteur et inclinaison du siège et hauteur et angle d'inclinaison de l'assise.

Hauteur maximum	555 mm
Hauteur minimum	420 mm
Profondeur	450 mm
Largeur	460 mm
Poids	10,3 kg

Roues avec freins de sécurité (EN 1335-2:2009)



## Siège ergonomique

Réf. 100300

Permet 4 réglages différents: hauteur et inclinaison du siège et hauteur et angle d'inclinaison de l'assise.

Roues avec freins de sécurité (EN 1335-2:2009)

hauteur maximale	515 mm
Hauteur minimale	390 mm
Bas de siège	420 mm
Largeur d'assise	420 mm
Poids	9 kg

(L) 610 x (W) 610 x (H) 325 mm 10,5 kg



## Chariot électrique mobile

Réf. 100307

Fabriqué en acier émaillé en blanc.

3 plateaux de 290 x 396 mm. 3 prises de courant pour alimenter les équipements. 4 roues. Déplacement équilibré et doux. Poids supporté par plateau, 5 kg.

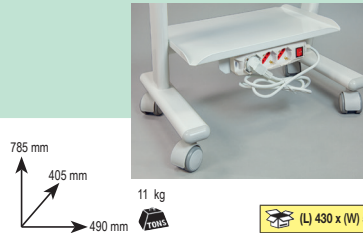

(L) 430 x (W) 520 x (H) 860 mm 12 kg



## Chariot électrique mobile

Réf. 100305

Fabriqué en acier émaillé en blanc.

3 plateaux de 40 x 30 cm. 2 prises de courant pour alimenter les équipements. 4 roues. Déplacement équilibré et doux.

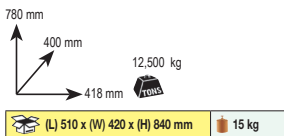

(L) 510 x (W) 420 x (H) 840 mm 15 kg



## Chariot électrique mobile

Réf. 100306

Fabriqué en acier émaillé en blanc.

3 plateaux en verre. 2 prises de courant pour alimenter les équipements. 4 roues. Déplacement équilibré et doux.

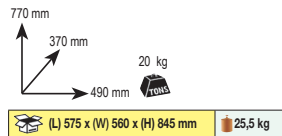

(L) 575 x (W) 560 x (H) 845 mm 25,5 kg



## Chariot électrique mobile

Ref. 100309

Chariot métallique à roulettes pour la clinique dentaire. Fabriqué en acier robuste émaillé blanc et en résine.

3 prises de courant pour alimenter les équipements.

3 tiroirs. 1 prise de courant. Couleur blanche. Déplacement équilibré et doux.

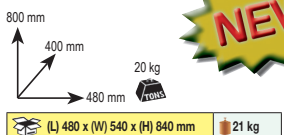

(L) 480 x (W) 540 x (H) 840 mm 21 kg



## Chariot électrique mobile

Réf. 100308

Fabriqué en acier émaillé en blanc.

3 plateaux 290 x 396 mm. 3 prises de courant pour alimenter les équipements.

1 Tiroir. 4 roues. Déplacement équilibré et doux. Poids supporté par plateau, 5 kg.

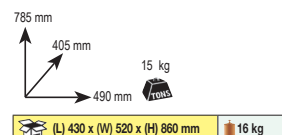

(L) 430 x (W) 520 x (H) 860 mm 16 kg



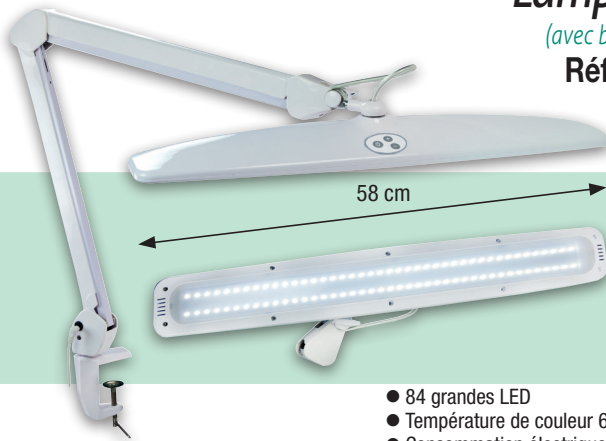

## Lampe LED

(avec bras articulé)  
Réf. 100288



- 84 grandes LED
- Température de couleur 6.000-7.000 K
- Consommation électrique 2 à 21 W
- Touchez l'intensité lumineuse réglable
- Sans scintillement
- Avec pince pour fixation à la table
- Bras articulé très résistant



 (L) 760 x (W) 285 x (H) 120 mm  2,9 kg

## Lampe LED

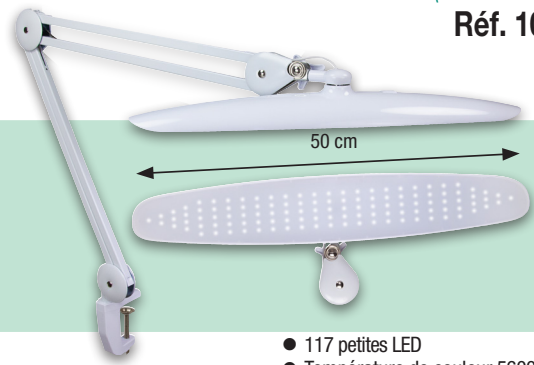
(avec bras articulé)  
Réf. 100290



- 117 petites LED
- Température de couleur 5600 - 6000 K
- Consommation électrique 6 à 24 W
- Sans scintillement
- Avec pince pour fixation à la table



 (L) 680 x (W) 220 x (H) 130 mm  2,6 kg

## Lampe LED

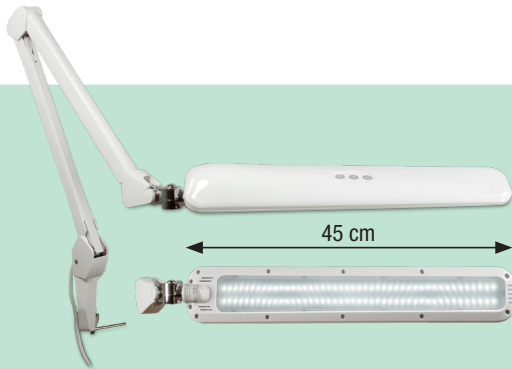
(avec bras articulé)  
Ref. 100289



- 90 LEDs grandes
- Température de couleur 6000-7000 K
- Intensité lumineuse réglable par touche
- Avec pince pour fixation à la table.

 (L) 555 x (W) 420 x (H) 75 mm  2,9 kg



## Loupe avec éclairage LED

(3 dioptries) Réf. 100287

(5 dioptries) Réf. 100287-5x



- 90 LEDs blancs.
- Loupes de 3 - 5 dioptries.
- Diamètre loupe 120 mm.
- Avec pince d'accroche pour établi.

 (L) 540 x (W) 255 x (H) 110 mm  3 kg

## Accessoires

pour lampes et loupes

Réf. 100287 - 100287-5X - 100288 - 100290

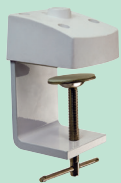

Réf. 100288-02  
(Support pince étau)



Réf. 100288-03  
(Support mural)



Ref. 100288-10  
(Socle lampe)



Réf. 100288-04  
(Support de table vissé)

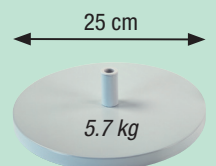

Réf. 100288-07  
(Socle table)

## Unité pour anodisation du Titane



**Solution d'eau (600 ml) et de bicarbonate de sodium (20 g)**

### Ref. 100295

Permet de traiter des éléments dentaires en titane par un processus rapide, facile et économique. Résultats comparables à ceux obtenus par des machines beaucoup plus onéreuses.

- ✓ Résistance à la corrosion.
- ✓ Résistance à l'usure.
- ✓ Meilleure adhérence et finition de surface.
- ✓ Moins de libération d'ions métalliques.
- ✓ Fonctionne avec une solution aqueuse et du bicarbonate de soude.

Dimension 207 x 245 x 160 mm
Poids: 2,73 kg
Tension: 10-65 V
Alimentation: AC220-240 V, 50/60 Hz
Puissance: 100 W
Tempo de anodizado: 5 segundos

### Apparence:

La couche anodisée peut être colorée avec différentes nuances, ce qui donne au titane un aspect plus attrayant que le gris original.



## Aspirations Sirocco

Le côté modulable de cette gamme offre des solutions pour les cabinets et les laboratoires, permettant à l'utilisateur de choisir la taille de l'unité, le type de bras, le système de filtrage, etc.

Le modèle S intègre deux étapes de filtration HEPA (collecteur de particules à haute efficacité) en plus d'un système de détection de micromoteur externe et d'un réglage de la puissance sur sept niveaux.

Les modèles M et L sont des aspirations robustes, silencieuses et très fiables. Le modèle M est pratique pour une utilisation sous l'établi tandis que le modèle L (avec une plus grande capacité) est dédié aux systèmes d'aspiration pour CAD/CAM. Ils intègrent la connexion à un micromoteur ou à une fraiseuse externe qui fonctionnera de manière synchrone avec l'unité.

- ✓ Moteur à induction (sans charbons).
- ✓ Grande puissance d'aspiration.
- ✓ Aspiration efficace et silencieuse (55 dB).
- ✓ Démontage et nettoyage des filtres aisés.

### Caractéristiques du Sirocco S

Hauteur 135 mm • Largeur 280 mm • Profondeur 280 mm • Poids 3.1 kg • Puissance 350 W

### Caractéristiques du Sirocco M

Hauteur 580 mm • Largeur 290 mm • Profondeur 330 mm • Poids 11 kg • Puissance 800 W

### Caractéristiques du Sirocco L

Hauteur 800 mm • Largeur 290 mm • Profondeur 330 mm • Poids 13 kg • Puissance 800 W



Sirocco S Box de retouches avec aspiration  
Ref. 080534AC



Sirocco M avec tube flexible  
Ref. 080536D1



Sirocco L avec tube flexible  
Ref. 080537D

## Sense A7 - Induction

Ref. 100230

- ✓ Moteur sans charbons.
- ✓ Contrôle de la vitesse manuel ou avec pédale.
- ✓ Bouton tactile.
- ✓ Deux sens de rotation.
- ✓ Protection électrique contre les surcharges.
- ✓ Affichage des anomalies.



Caractéristiques
Dimension 185 x 175 x 128 mm
Poids: 4,27 kg
Vitesse maximale: 55000 rpm
Couple: 8.5 N-cm
Puissance: 240 W
Tension de sortie: 0-36 V
Poids de la pièce de main: 230 g



## Sense A3 - à charbons

Ref.: 100238 (blanc)

- ✓ Moteur à charbons.
- ✓ Contrôle de la vitesse manuel ou avec pédale.
- ✓ Pédale ON/OFF.
- ✓ Affichage numérique de vitesse.
- ✓ Deux sens de rotation.
- ✓ Protection électrique contre les surcharges.
- ✓ Affichage des anomalies.



Caractéristiques
Dimension 147 x 120 x 88 mm
Poids: 1,15 kg
Vitesse maximale: 35000 rpm
Couple maximum: 3.0 N-cm
Puissance: 70 W
Tension: 0-33 V
Poids de la pièce de main: 215 g
Couple: Ø2.35 mm

Disponible également  
en couleur anthracite  
(ref.: 100240)



## Sense A6 - Induction

Ref.: 100232 (blanc)

- ✓ Moteur sans charbons.
- ✓ Contrôle de la vitesse manuel ou avec pédale.
- ✓ Fonction de vitesse constante de la pédale.
- ✓ Vitesse Basse / Moyenne / Haute.
- ✓ Affichage numérique de vitesse.
- ✓ Deux sens de rotation.
- ✓ Protection électrique contre les surcharges.
- ✓ Affichage des anomalies.



Caractéristiques
Dimension 246 x 162 x 102 mm
Poids: 2,47 kg
Vitesse maximale: 55000 rpm
Couple: 8.0 N-cm
Puissance: 230 W
Tension: 0-36 V
Poids de la pièce de main: 240 g

Disponible également  
en couleur anthracite  
(ref.: 100234)



## Prime 221 - Induction

Ref.: 100236

- ✓ Moteur sans charbons.
- ✓ Contrôle de la vitesse manuel ou avec pédale.
- ✓ Fonction de vitesse constante de la pédale.
- ✓ Deux sens de rotation.
- ✓ Protection électrique contre les surcharges.
- ✓ Affichage des anomalies.



Caractéristiques
Dimension 191 x 130 x 90 mm
Poids: 2,8 kg
Vitesse maximale: 50000 rpm
Couple: 5.8 N-cm
Puissance: 120W
Tension: 0-36 V
Poids de la pièce de main: 205 g

## TITAN 8 (ref. 100202)

Machine à vapeur classique: L'eau distillée se met directement dans la chaudière.

## TITAN AUTOFILL (ref. 100203)

Il dispose également d'une pompe qui permet capter l'eau distillée depuis une bouteille externe.

- ✓ Fabriquées en acier inoxydable avec des composants de haute qualité pour une longévité optimale.
- ✓ Pressostat numérique.
- ✓ Indicateur de remplissage et de manque d'eau.
- ✓ Câble de connexion avec différentiel intégré.
- ✓ Robinet de vidange avec verrouillage de sécurité.



Ref. 100202



Ref. 100203

**Usage professionnel**

Caractéristiques 100202 y 100203
Hauteur 36 cm
Largeur 27 cm
Profondeur 42 cm
Puissance 2200 W
Tension 220 V, 50/60 Hz
Pression 8 bar
Poids 12,5 kg
Chaudière 3 L

### Données complémentaires sur les 3 références: 100202, 100203, 100204

Fournies avec les accessoires suivants:

- ✓ Câble d'alimentation avec protection intégrée.
- ✓ Buse fine et buse longue de remplacement.
- ✓ Bouchon de sécurité de remplacement et 2 joints.
- ✓ Entonnoir et verre doseur (300 ml).

Dans les modèles avec connexion directe à la prise d'eau:

- ✓ Tuyaux nécessaires aux branchements d'entrée et de sortie de l'eau.

Ref. 100202	Ref. 100203	Ref. 100204
✓ Remplissage manuel.	✓ Remplissage manuel.	✓ Remplissage manuel.
	✓ Auto-remplissage sans besoin de dépressuriser la machine ( <b>bidon d'eau distillée externe</b> ).	✓ Auto-remplissage sans besoin de dépressuriser par un réservoir externe ( <b>intégré dans la machine</b> )
		✓ Branchement direct au réseau d'eau.

## TITAN PLUS (ref. 100204)

Dispose également d'un réservoir supplémentaire pour l'eau distillée. L'eau peut être chargée dans ce réservoir pendant que la machine fonctionne. Pas besoin d'éteindre la machine ni d'attendre que la pression baisse! Il suffit simplement d'ôter sans risques le bouchon du réservoir auxiliaire et de verser l'eau chaque fois que vous en aurez besoin. Plus sûr et sans interruption.



Caractéristiques 100204
Hauteur 38 cm
Largeur 37 cm
Profondeur 45 cm
Puissance 2600 W
Tension 220 V, 50/60 Hz
Pression 4 - 8 bar
Poids 18 kg
Chaudière 3 L
Réservoir auxiliaire 2 L



**Usage professionnel**



Devant





En arrière

## Cabine de retouches **Eclipse** avec aspiration intégrée

Ref. 080217

Box de travail conçu pour les petites tâches de révision. Ses petites dimensions le rendent idéal dans les endroits avec peu d'espace, où il est important de maintenir un environnement propre. Il dispose également d'une poignée pratique qui, si l'on tient compte du faible poids de l'appareil, est très utile pour le transport et le rangement. L'appareil intègre une unité d'aspiration et un filtre, avec suffisamment de puissance pour empêcher la poussière et la saleté de s'échapper lors de tâches du quotidien. Si nécessaire, il est possible de connecter la machine à une source d'aspiration externe, garantissant ainsi l'absorption efficace des particules même dans des travaux importants.

Hauteur	275 mm	Longueur	400 mm
Largeur	360 mm	Poids	2,8 kg
 (L) 410 x (W) 370 x (H) 370 mm  3,800 kg			

## Générateur de Vapeur

Débit important de vapeur sèche, idéal pour le nettoyage des travaux dans les laboratoires dentaires. Fourni avec une mesurette de niveau d'eau et avec un entonnoir.

**Usage modéré**

Référence	100195	100196
Hauteur sans support	290 mm	280 mm
Hauteur avec support	685 mm	680 mm
Largeur	235 mm	400 mm
Profondeur	335 mm	325 mm
Poids	6.2 kg	11.3 kg
Puissance	1250 W	2250 W
Pression	4 bar	4 bar
Capacité	3.5 L	5 L

Ref. 100195



Ref. 100196



## Ultrasons Ref. 100162

Appareil de nettoyage à ultrasons pour éléments dentaires, équipé d'une lampe UV pour la désinfection des objets pendant leur nettoyage. La puissance de 28 W assure d'excellents résultats. Ses dimensions réduites rendent facile son transport et son rangement. Il dispose d'une minuterie à affichage numérique.

Hauteur	122 mm	Profondeur	104 mm
Largeur	122 mm	Poids	2,8 kg
Cuve	Ø 87*38 mm	Capacité	180 ml
Fréquence	42 kHz	Minuterie	5/10 min









Description	Page	Description	Page
ADERER, PINCE	6	COTON, DISTRIBUTEUR DE ROULEAUX	10
AIR, PURIFICATEUR	35	COUPE GUTTA PERCHA	30
ALCOOL, LAMPE	9	CUEILLERE DOSEUR	18
ALGINATE, BOL	5	DAPPEN, GODETS	5
ALGINATE, MELANGEUR	24	DECONTAMINATEUR DE FRAISES	9
ALGINATE, RESERVOIR	24	DESINFECTANT, NEBULISER	36
ALGINATE, SPATULE	5	DEVELOPPEUR MANUEL	17
AMALGAME, SERINGUE	7	DISTILLER ET A DECALCIFIER, MACHINE	31
AMALGAMES, MORTIER	7	DISTRIBUTEUR DE GOBELETS	10
ANGLE, PINCE	6	DISTRIBUTEUR DE ROULEAUX DE COTON	10
ANNEAU D'ASPIRATION HUMIDE	27	DOSEUR, CUEILLERE	18
APEX, LOCALISATEUR	30	DOSEURS DE LIQUIDES	10
ARC FACIAL	3	EAU DISTILLEE, RESERVOIR	31
ARC PORTE-COFFERDAM	7	E CARTEUR DE LEVRES	7-8
ARTICULATEURS	3-4	ECRAN DE PROTECTION UV	16
ASPIRATION	23-24	EMBOUT MELANGEUR	15
ASPIRATION EXTRA-ORALE	38	ENDODONTIE, BOITE	14
ASPIRATION, ANNEAU HUMIDE	27	ENDODONTIE, MOTEUR	30
AUTOCLAVE	32	ENDODONTIE, REGLE POUR CALIBRAGE	14
BAC DE DECANTATION	22	E OLO	23
BALANCE	18	EXTRA-ORALE, ASPIRATION	38
BARRE DE SUPPORT POUR TRAVAUX	13	FOUR DE SECHAGE	25
BLANCHIMENT, LAMP	29	FOX, PLAN	7
BOBINE POUR THERMOUSOUEUSE	34	FRAISES, DECONTAMINATEUR	9
BOITE A APPAREIL ORTHODONTIE	10	FRAISES, PINCE A NETTOYER	7
BOITE A ENDODONTIE	14	FRAISES, STERILISER	9
BOITE A MODELES PLASTIQUE	12	GEMINI	23
BOITE A PROTHESE	10	GOBELETS, DISTRIBUTEUR	10
BOITE DE RANGEMENT POUR MODELES	11	GODETS DAPPEN	5
BOITE DE TRANSPORT	12	GUTTA PERCHA, COUPE	30
BOITE POUR COTON	9	INCUBATEUR POUR INDICATEURS BIOLOGIQUES	31
BOITES	11	INDICATEURS BIOLOGIQUES, INCUBATEUR	31
BOÎTES A PLAQUES D'ORTHODONTIE	10	INTRAORAL, CAMERA	29
BOÎTES A PROTHESES	10	IVORY, PERFOREUSE DE DIGUES	6
BOÎTES POUR STOCKER LES MODELES	11	LAMP POUR BLANCHIMENT	29
BOL A ALGINATE	5	LAMPE A ALCOOL	9
BOX - TOUR A POLIR	22	LAMPE A POLYMERISER LED.C	30
BOX DE FINITION CABINET	24	LAMPE LED	38
BOX DE TRAVAIL	23	LEVRES, E CARTEUR	7-8
CABINET, UV	36	LOCALISATEUR D'APEX DPEX III	30
CALLYPSO	28	LOUPE ECLAIRANTE	38
CAMERA INTRAORAL	29	LOUPE FRONTALE	17
CHARIOT	38	LOUPES	16
CICLON	23	LUNETTES DE SECURITE	16
CIMENT, SPATULE	6	MACHINES	21
CIRE, PK THOMAS SPATULES	6	MAGNETIQUE, PORTE-FRAISES	9
CLAMPS, PINCE	6	MAGNETIQUE, SUPPORT PORTE-INSTRUMENTS	5
CLAMPS, PORTE	6	MANCHE DE MIROIR	7
COFFERDAM ARC	7	MANCHE POINTES MORSE	7
COMPAS D'EPaisseur	17	MARTEAU ARRACHE COURONNES	7
COMPOSITES, RECHAUFFEUR	30	MATHIEU, PINCE	6
COMPRESSEURS	27	MELANGEUR ALGINATE	24
CORDON	10	MELANGEUR POUR SILICONES	24
COTON BOITE	9	MICRO-MOTEUR	27-28

Description	Page	Description	Page
MINIMODULES DE SABLAGE	23	SPATULES PK THOMAS	6
MIROIRS	5	STERILISER, PINCE	7
MORTIER POUR AMALGAMES	7	SUPPORT A PINCES POUR SOUDURE	16
MOTEUR POUR L'ENDODONTIE	30	SUPPORT MAGNETIQUE PORTE-INSTRUMENTS	5
MULHACEN	19	SUPPORT PORTE-PINCES	6
NEBULISEUR ELECTRIQUE POUR DESINFECTANT	36	SUPPORT POUR INSTRUMENTS	6
NEGATOSCOPE	18	SUPPORT POUR TRAVAUX, BARRE	13
NEGATOSCOPE	18	TABLE DE FINITION	39
<b>NOVEAUTES</b>	<b>43</b>	TAILLE-PLATRE	19-20-21
OCCLUSEUR DOUBLE GUIDE	4	TERMOPLAST	25
ORION	23	THERMOFORMEUSE	25
PERFORATRICE DE DIGUES	6	THERMOFORMEUSE - PRESSION	25
PINCE A NETTOYER LES FRAISES	7	THERMOFORMEUSE - PRESSION - PLASTPRESS	25
PINCE A RADIOS DENTAIRE	17	THERMO-SOUDEUSE DE SACS	34
PINCE A STERILISER	7	TOUR A POLIR	22
PINCE POUR CLAMPS	6	TRANSPORT, BOITE	12
PINCES	7	ULTRASONIS, BAC	18-28-29
PINCES, SUPPORT	6	ULTRASONIS DE TABLE	30
PISTOLET DISTRIBUTEUR DE SILICONE	15	UV CABINET	36
PISTOLET SABLAGE	23	UV, ECRAN DE PROTECTION	16
PK THOMAS SPATULES	6	UV, LUNETTES DE PROTECTION	16
PLAN DE FOX	7	VIBRATEURS	22
PLANCHES DE THERMO-FORMAGE	27	WALDSACHS, PINCE	6
PLASTPRESS	25	WEINGART, PINCE	6
PLATEAU PORTE-INSTRUMENTS	14		
PLATEAUX DE TRAVAIL	13		
PLATRE, SPATULE	5		
POLISSEUR ELECTROLYTIQUE	38		
PORTE-CLAMPS	6		
PORTE-EMPREINTES	15-16		
PORTE-FRAISES	9		
PORTE-MATRICES	7		
PORTE-SERVIETTES	7		
PROTECTEUR FACIAL	16		
PURIFICATEUR D'AIR	35		
RADIOS DENTAIRE, PINCE	17		
RECHAUFFEUR DE COMPOSITES	30		
RECHAUFFEUR POUR PLAQUES DE MORDUS	26		
REGLE POUR CALIBRAGE DES LIMES	14		
RESERVOIR D'EAU DISTILLEE	31		
RESERVOIR ETANCHE POUR L'ALGINATE	24		
SABLEUSE	22		
SACHETS AUTO-SCCELLANTS POUR THERMOSOUDEUSE	34		
SCHWARZ, PINCE	6		
SECHAGE, FOUR	25		
SERINGUE PORTE-AMALGAME	7		
SIEGE ERGONOMIQUE	40		
SILICONES, MELANGEUR	24		
SIROCCO	24		
SOCLES	7		
SOUDURE, SUPPORT A PINCES	16		
SPATULE A CIMENT	6		
SPATULE ALGINATE	5		
SPATULE PLATRE	5		



**MESTRA**

**Talleres Mestraitua SL**  
(+34) 944 530 388  
info@mestra.es - www.mestra.es  
48150 SONDIKA (Spain)



Système de  
management  
ISO 9001:2015

www.tuv.com  
ID 1100018003